

産業廃棄物処理計画実施状況報告書

令和 4 年 10 月 20 日

奈良県知事 殿

提出者

住 所 奈良県吉野郡吉野町宮滝272-3

氏 名 株式会社 上田工務店  
代表取締役 上田 秀幸

(法人にあつては、名称及び代表者の氏名)

電話番号 0746-32-8700

廃棄物の処理及び清掃に関する法律第12条第10項及び奈良県産業廃棄物処理計画作成指導要綱第6の規定に基づき、令和3年度の廃棄物処理計画の実施状況を報告します。

事業場の名称	株式会社 上田工務店
事業場の所在地	奈良県吉野郡吉野町宮滝272-3
事業の種類	総合工事業
産業廃棄物処理計画における計画期間	令和3年4月1日～令和4年3月31日

産業廃棄物処理計画における目標値

項目	目標値	項目	目標値
排出量	1,183 t	全処理委託量	1,183 t
自ら再生利用を行う産業廃棄物の量	t	優良認定処理業者への処理委託量	17 t
自ら熱回収を行う産業廃棄物の量	t	再生利用業者への処理委託量	1,167 t
自ら中間処理により減量する産業廃棄物の量	t	認定熱回収業者への処理委託量	t
自ら埋立処分又は海洋投入処分を行う産業廃棄物の量	t	認定熱回収業者以外の熱回収を行う業者への処理委託量	t
※事務処理欄			

計画の実施状況

(産業廃棄物の種類：)

がれき類

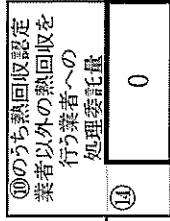
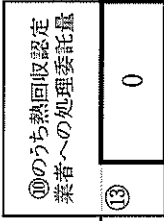
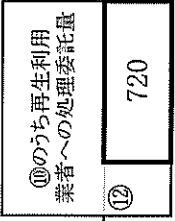
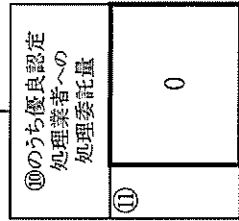
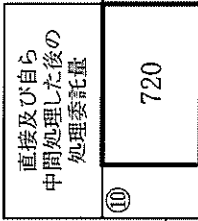
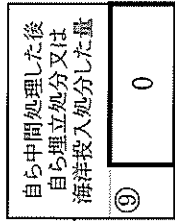
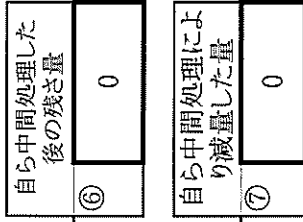
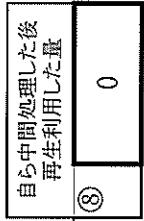
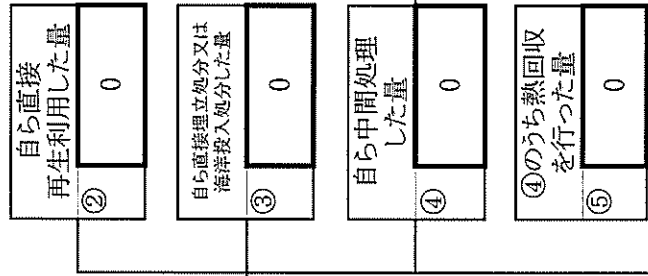
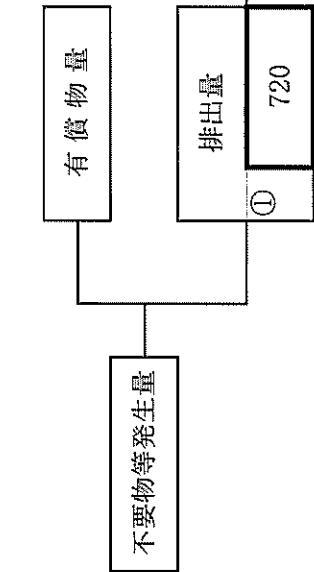

項目	実績値
① 排出量	720
②+⑧ 自ら再生利用を行った量	0
⑤ 自ら熱回収を行った量	0
⑦ 自ら中間処理により減量した量	0
③+⑨ 自ら埋立処分又は海洋投入処分を行った量	0
⑩ 全処理委託量	720
⑪ 優良認定処理業者への処理委託量	0
⑫ 再生利用業者への処理委託量	720
⑬ 熱回収認定業者への処理委託量	0
⑭ 熱回収認定業者以外の熱回収を行う業者への処理委託量	0

計画の実施状況

(産業廃棄物の種類 :

建設混合廃棄物)

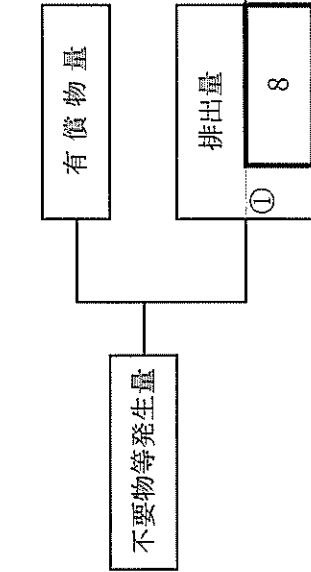

項目	実績値
① 排出量	8
②+③ 自ら再生利用を行った量	0
⑤ 自ら熱回収を行った量	0
⑦ 自ら中間処理により減量した量	0
③+④ 自ら埋立処分又は海洋投入処分を行った量	0
⑩ 全処理委託量	8
⑪ 優良認定処理業者への処理委託量	8
⑫ 再生利用業者への処理委託量	0
⑬ 熱回収認定業者への処理委託量	0
⑭ 熱回収認定業者以外の熱回収を行う業者への処理委託量	0

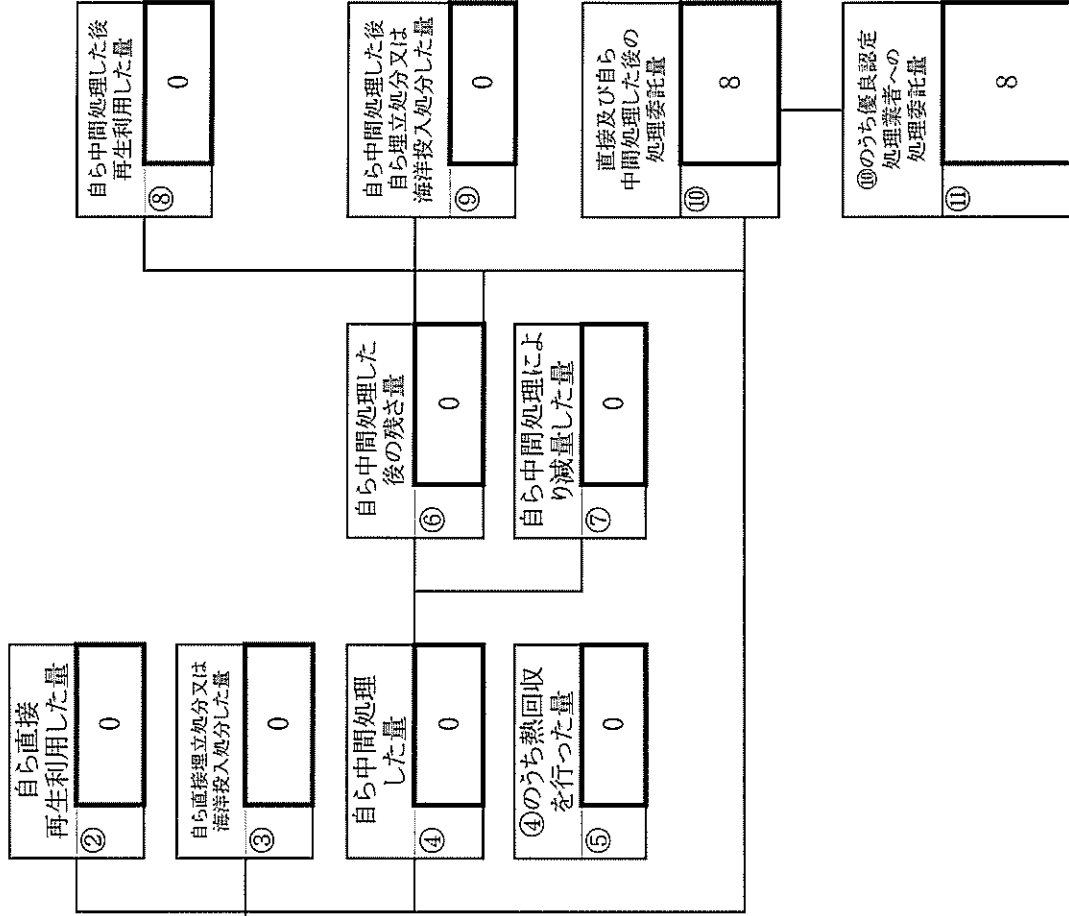

⑧ 自ら中間処理した後に再生利用した量	0
⑨ 自ら中間処理した後に自ら埋立処分又は海洋投入処分した量	0
⑩のうち再生利用業者への処理委託量	0
⑩のうち熱回収認定業者への処理委託量	0
⑩のうち熱回収を行う業者への処理委託量	0
⑩のうち優良認定処理業者への処理委託量	8

計画の実施状況

(産業廃棄物の種類：)

汚泥

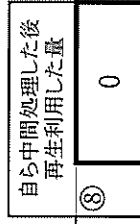
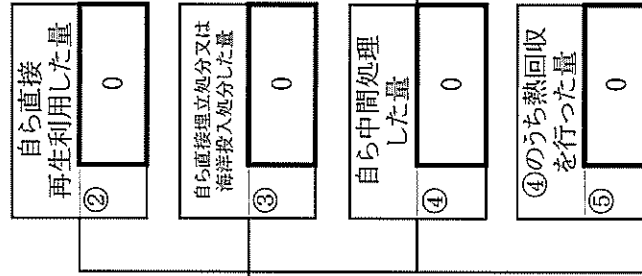
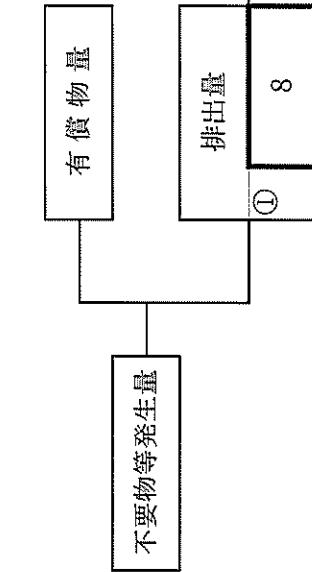

項目	実績値
① 排出量	8
②+③ 自ら再生利用を行った量	0
⑤ 自ら熱回収を行った量	0
⑦ 自ら中間処理により減量した量	0
③+④ 自ら埋立処分又は海洋投入処分を行った量	0
⑩ 全処理委託量	8
⑪ 優良認定処理業者への処理委託量	8
⑫ 再生利用業者への処理委託量	0
⑬ 熱回収認定業者への処理委託量	0
⑭ 熱回収認定業者以外の処理委託量	0

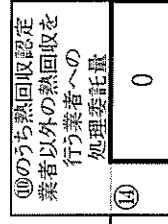
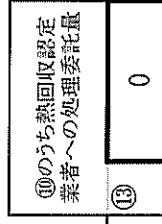
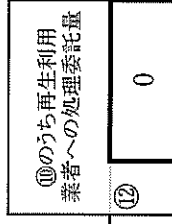
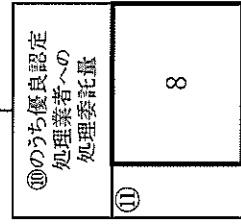
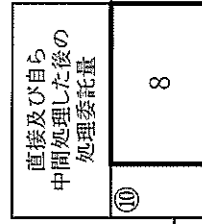
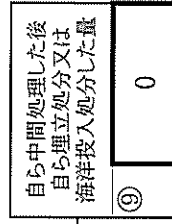
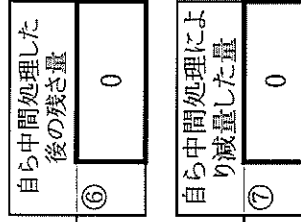

計画の実施状況

(産業廃棄物の種類：)

廃プラスチック)

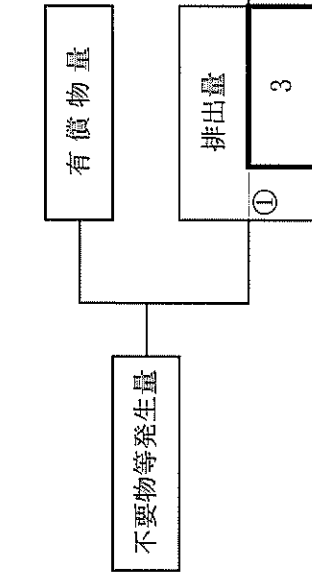

項目	実績値
① 排出量	3
②+⑧ 自ら再生利用を行った量	0
⑤ 自ら熟回収を行った量	0
⑦ 自ら中間処理により減量した量	0
③+④ 自ら埋立処分又は海洋投入処分を行った量	0
⑩ 全処理委託量	3
⑪ 優良認定処理業者への処理委託量	0
⑫ 再生利用業者への処理委託量	3
⑬ 熟回収認定業者への処理委託量	0
⑭ 熟回収認定業者以外の処理委託量	0

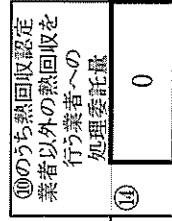
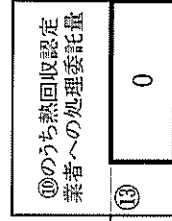
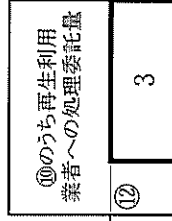
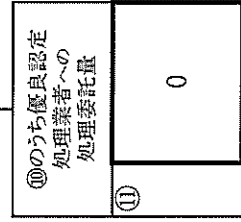
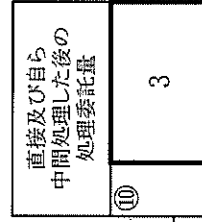
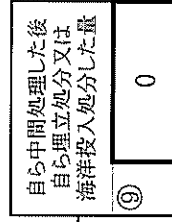
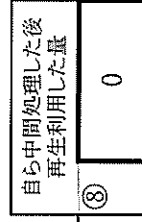
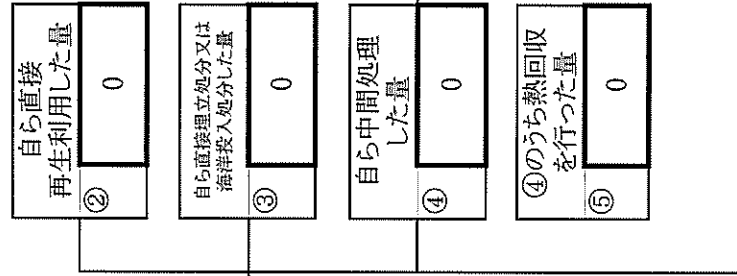

計画の実施状況

(産業廃棄物の種類：)

木くず

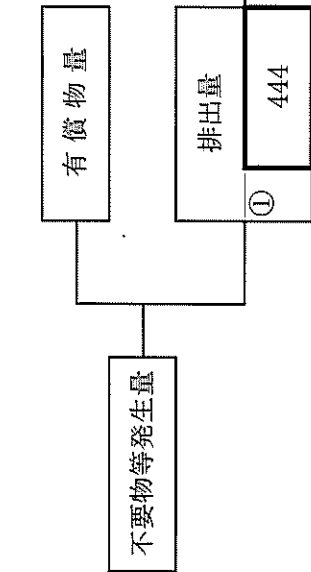

項目	実績値
① 排出量	444
②+⑧ 自ら再生利用を行った量	0
⑤ 自ら熱回収を行った量	0
⑦ 自ら中間処理により減量した量	0
③+⑨ 自ら埋立処分又は海洋投入処分を行った量	0
⑩ 全処理委託量	444
⑪ 優良認定処理業者への処理委託量	0
⑫ 再生利用業者への処理委託量	444
⑬ 熱回収認定業者への処理委託量	0
⑭ 熱回収認定業者以外の熱回収を行う業者への処理委託量	0

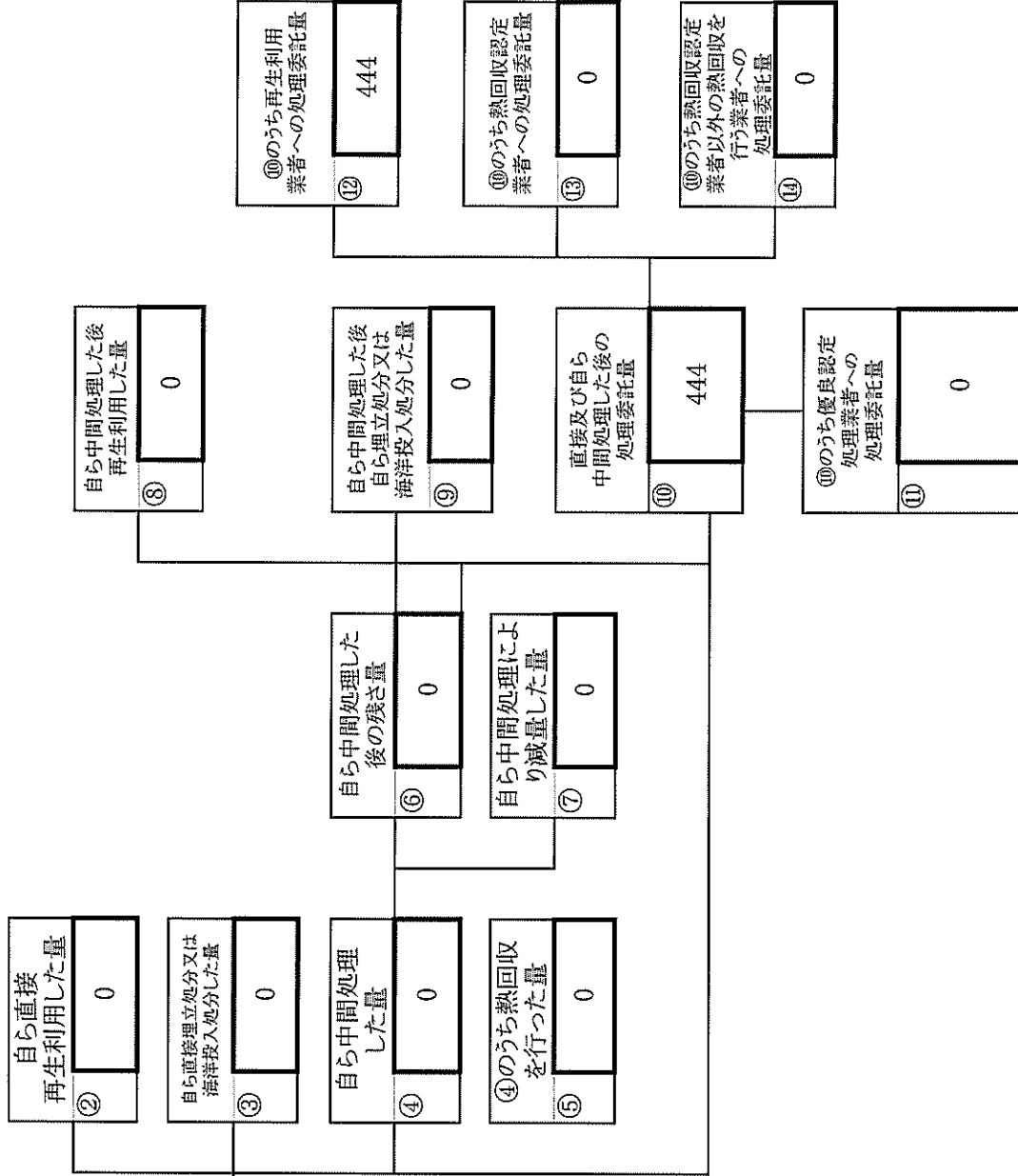

⑧ 自ら中間処理した後の再生利用した量	0
⑨ 自ら中間処理した後の埋立処分又は海洋投入処分した量	0
⑩ 直接及び自ら中間処理した後の処理委託量	444
⑪ ⑩のうち優良認定処理業者への処理委託量	0
⑫ ⑩のうち再生利用業者への処理委託量	444
⑬ ⑩のうち熱回収認定業者への処理委託量	0
⑭ ⑩のうち熱回収認定業者以外の熱回収を行う業者への処理委託量	0