

産業廃棄物処理計画実施状況報告書

令和 5 年 6 月 15 日

奈良県知事 殿

提出者

住 所 奈良県桜井市桜井281番地7 中和HDビル

氏 名 株式会社 中和コンストラクション
代表取締役社長 大浦 晃平

(法人にあつては、名称及び代表者の氏名)

電話番号 0744-42-9313

廃棄物の処理及び清掃に関する法律第12条第10項及び奈良県産業廃棄物処理計画作成指導要綱第6の規定に基づき、令和4年度の廃棄物処理計画の実施状況を報告します。

事業場の名称	株式会社 中和コンストラクション
事業場の所在地	奈良県桜井市桜井281番地7 中和HDビル
事業の種類	総合工事業
産業廃棄物処理計画における計画期間	令和4年4月1日～令和5年3月31日

産業廃棄物処理計画における目標値

項目	目標値	項目	目標値
排出量	3,942.50 t	全処理委託量	3,942.50 t
自ら再生利用を行う産業廃棄物の量	t	優良認定処理業者への処理委託量	t
自ら熱回収を行う産業廃棄物の量	t	再生利用業者への処理委託量	t
自ら中間処理により減量する産業廃棄物の量	t	認定熱回収業者への処理委託量	t
自ら埋立処分又は海洋投入処分を行う産業廃棄物の量	t	認定熱回収業者以外の熱回収を行う業者への処理委託量	t

※事務処理欄

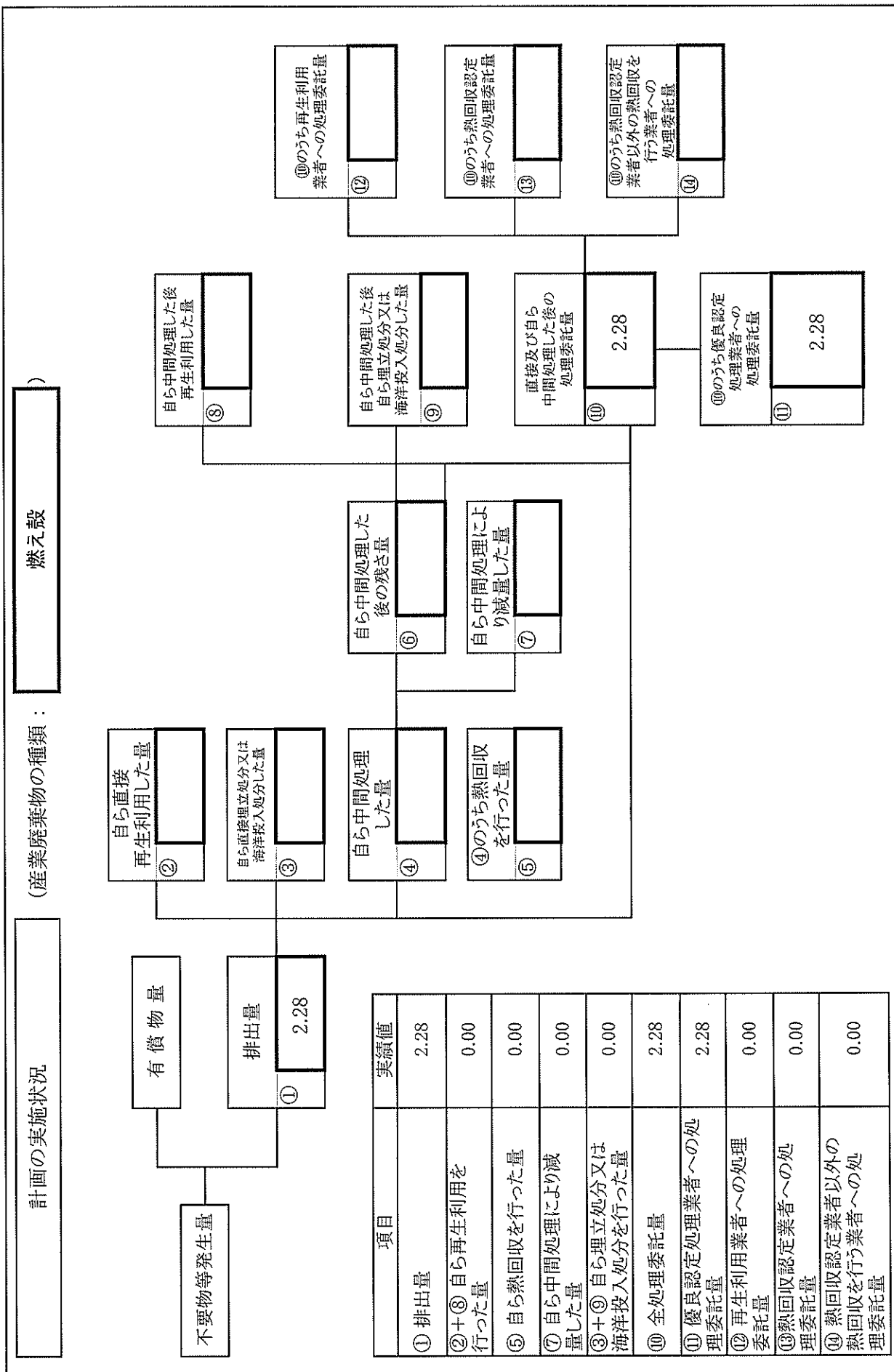

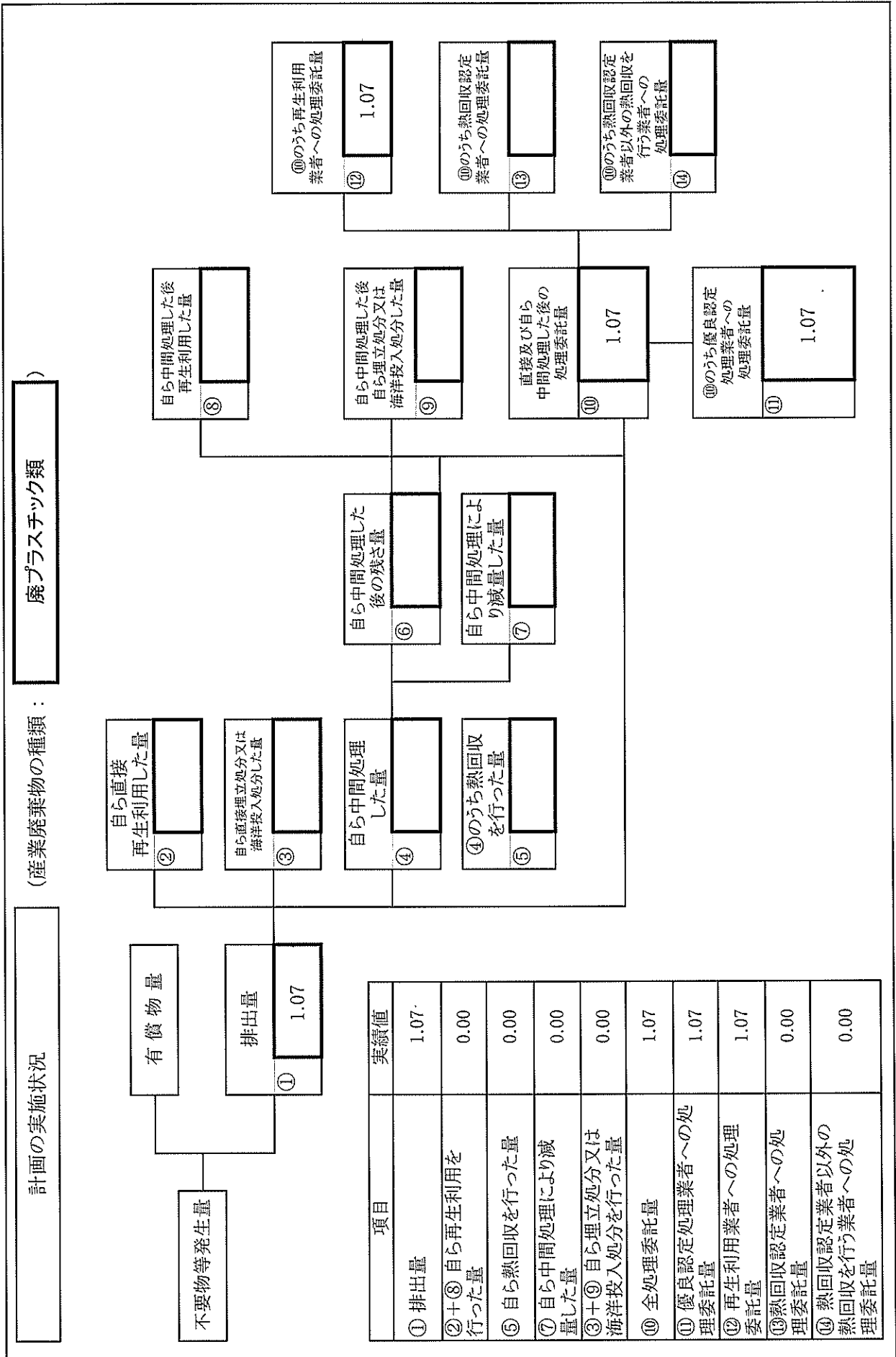

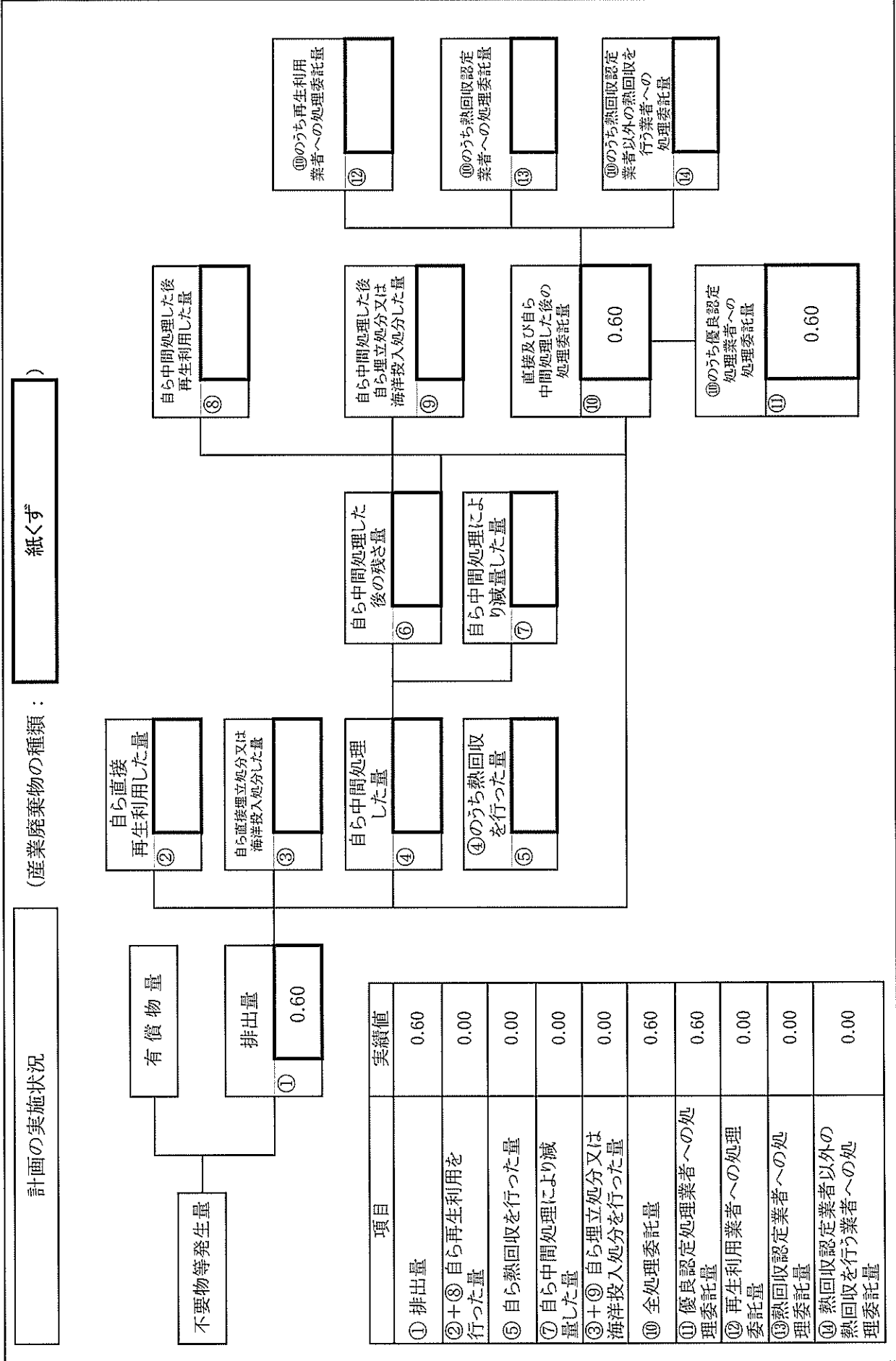

項目	実績値
① 排出量	0.60
②+⑧ 自ら再生利用を行った量	0.00
⑤ 自ら熱回収を行った量	0.00
⑦ 自ら中間処理により減量した量	0.00
③+⑨ 自ら埋立処分又は海洋投入処分を行った量	0.00
⑩ 全処理委託量	0.60
⑪ 優良認定処理業者への処理委託量	0.60
⑫ 再生利用業者への処理委託量	0.00
⑬ 熱回収認定業者への処理委託量	0.00
⑭ 熱回収認定業者以外の熱回収を行う業者への処理委託量	0.00

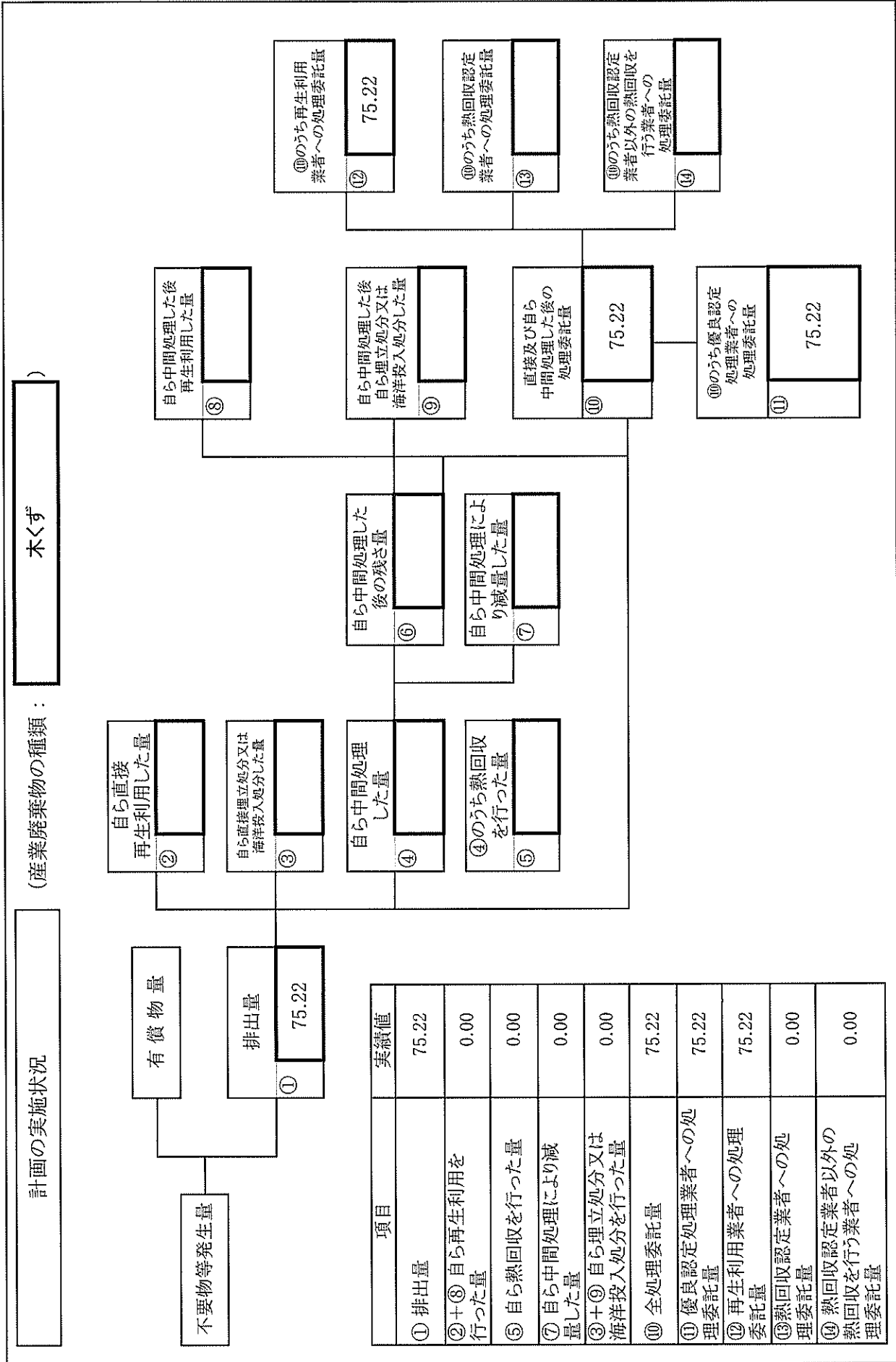

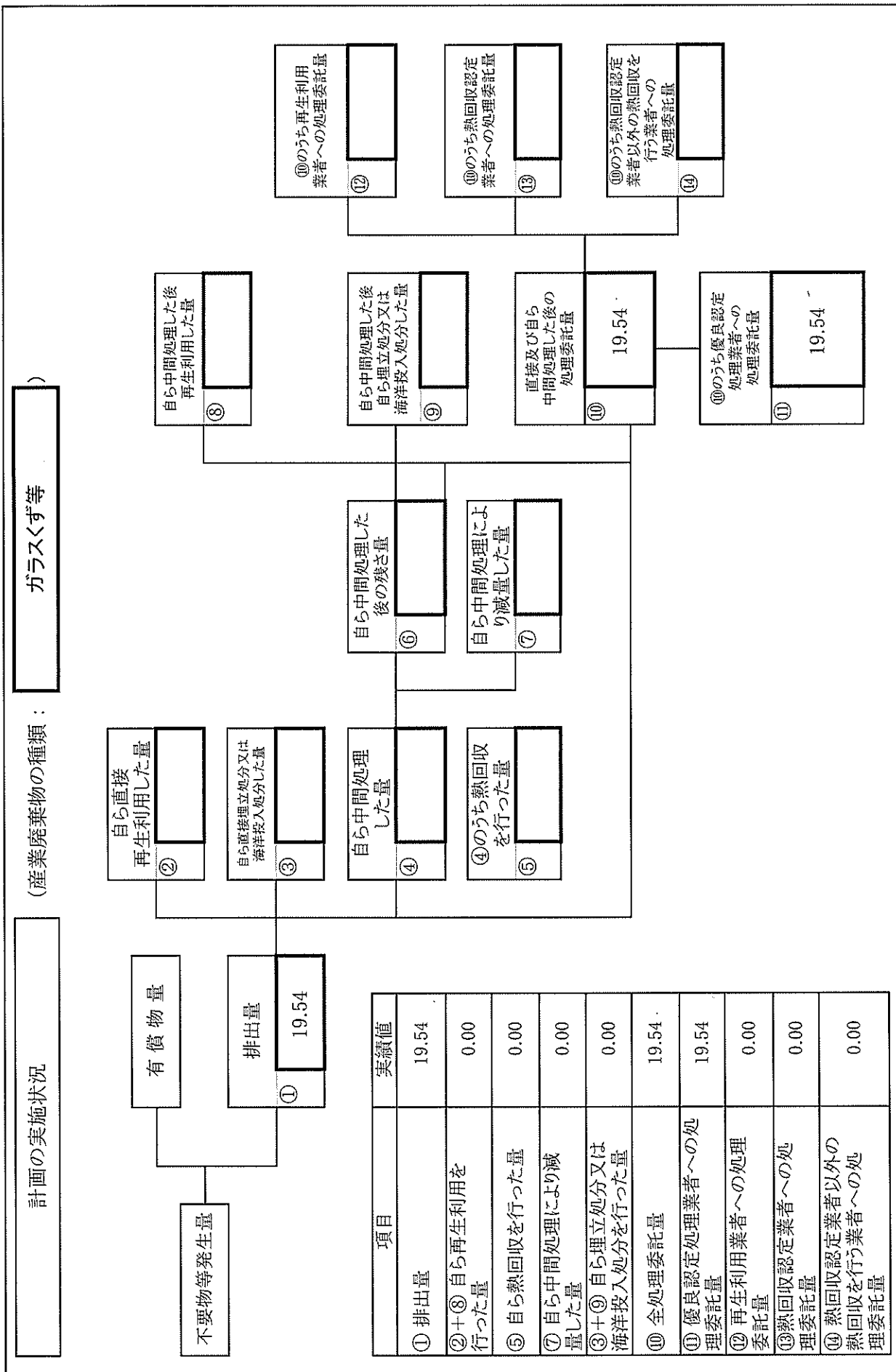

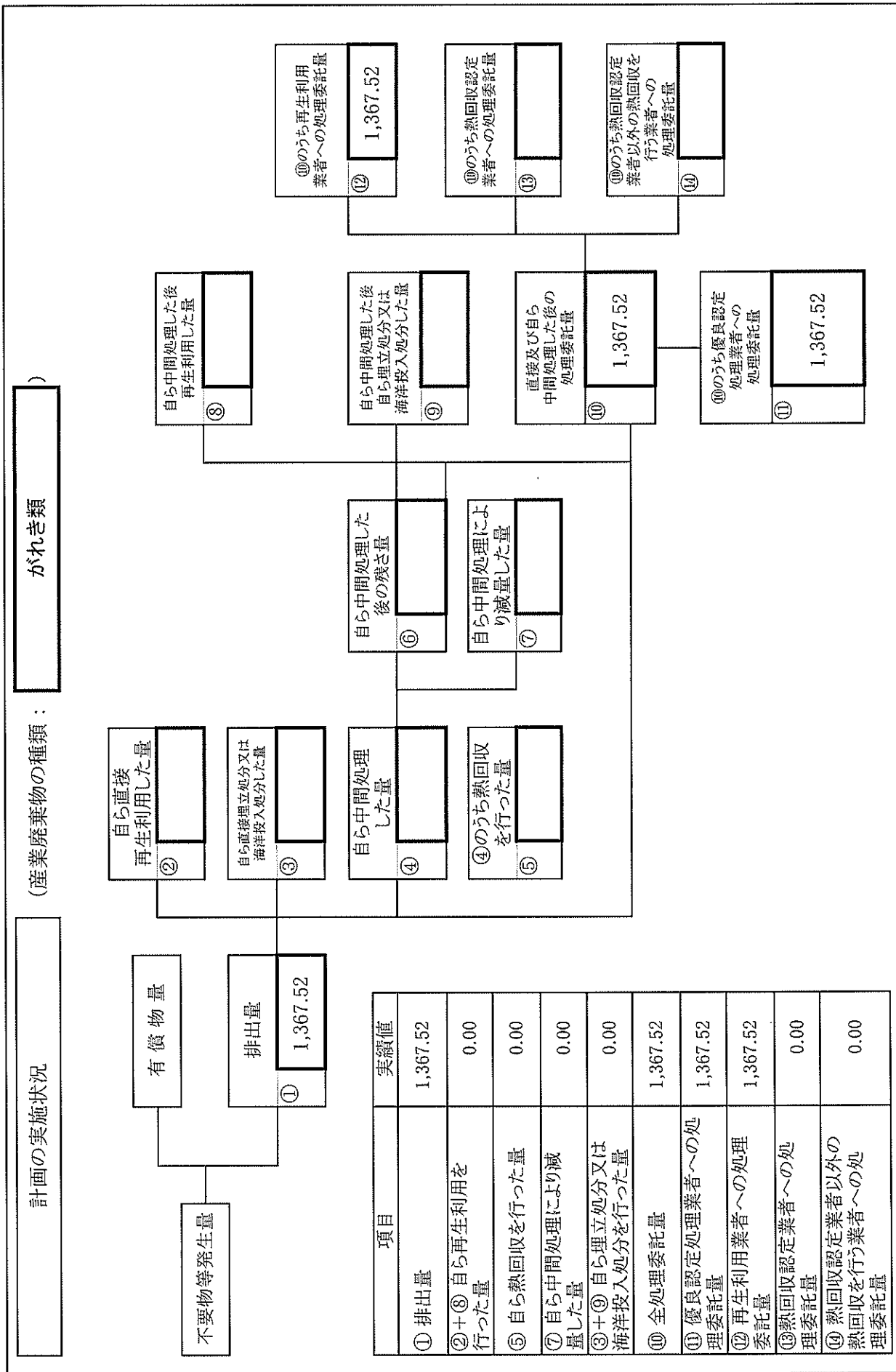

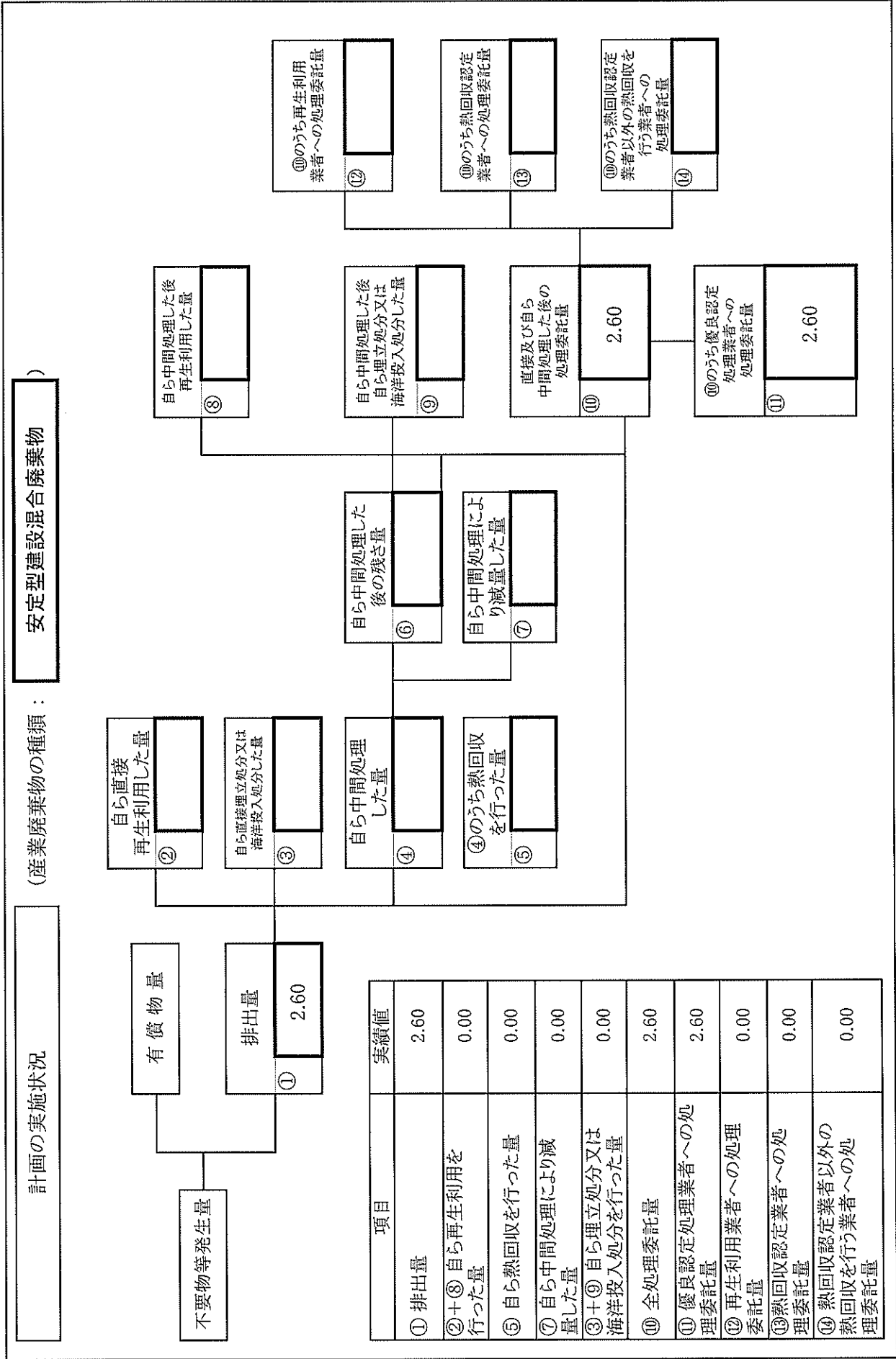

計画の実施状況

(産業廃棄物の種類：)

管理型建設混合廃棄物

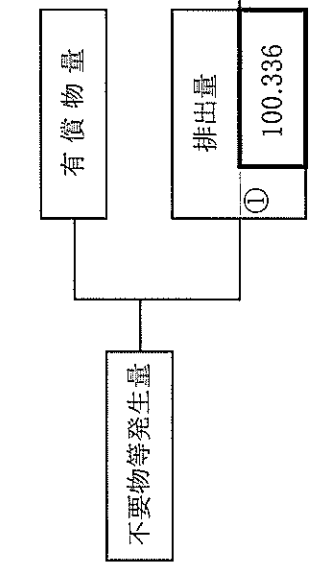

項目	実績値
① 排出量	100.336
②+⑧ 自ら再生利用を行った量	0.000
⑤ 自ら熱回収を行った量	0.000
⑦ 自ら中間処理により減量した量	0.000
③+⑨ 自ら埋立処分又は海洋投入処分を行った量	0.000
⑩ 全処理委託量	100.336
⑪ 優良認定処理業者への処理委託量	100.336
⑫ 再生利用業者への処理委託量	0.000
⑬ 熱回収認定業者への処理委託量	0.000
⑭ 熱回収認定業者以外の熱回収を行う業者への処理委託量	0.000

