

東側立面図

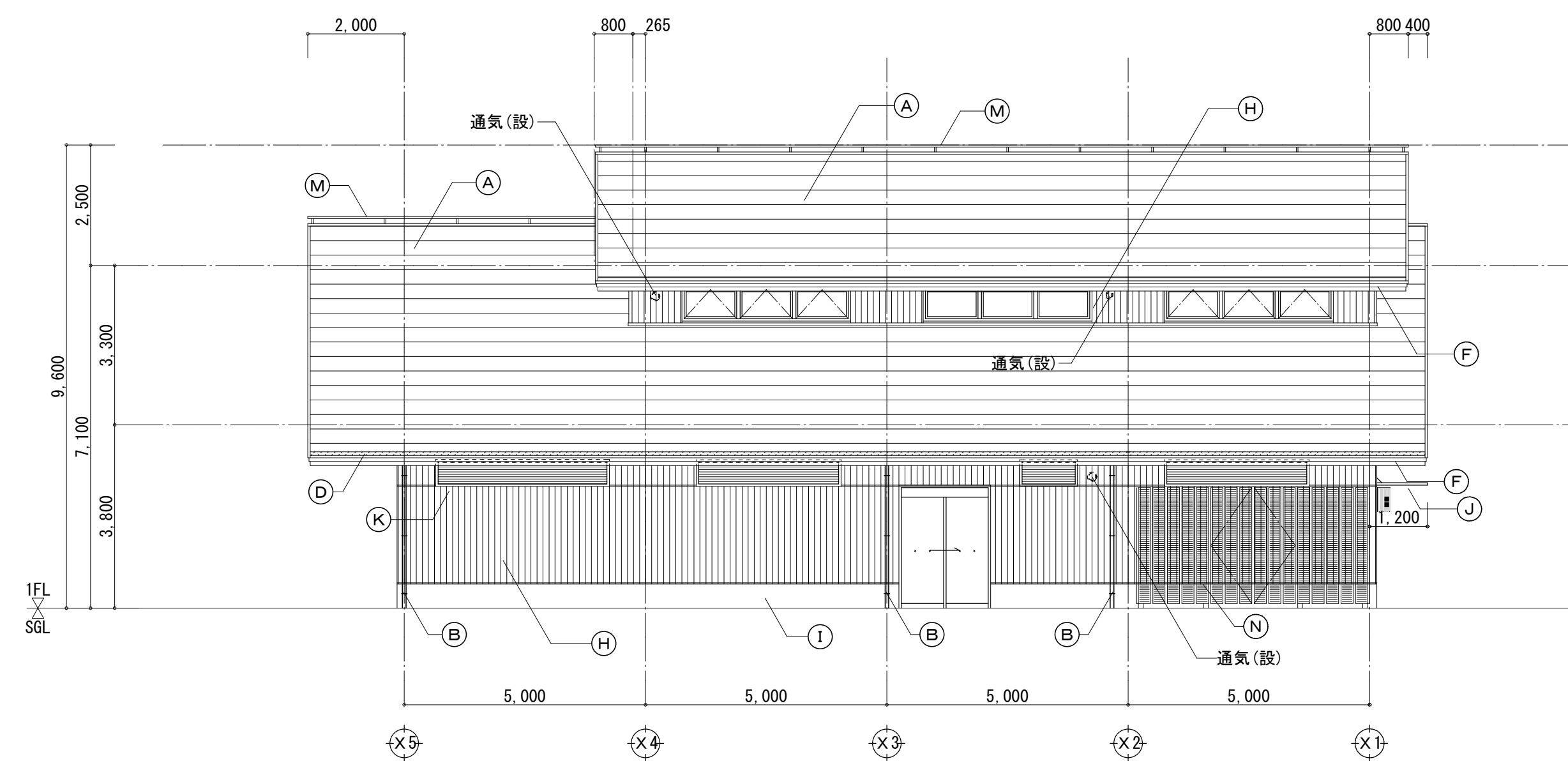

北側立面図

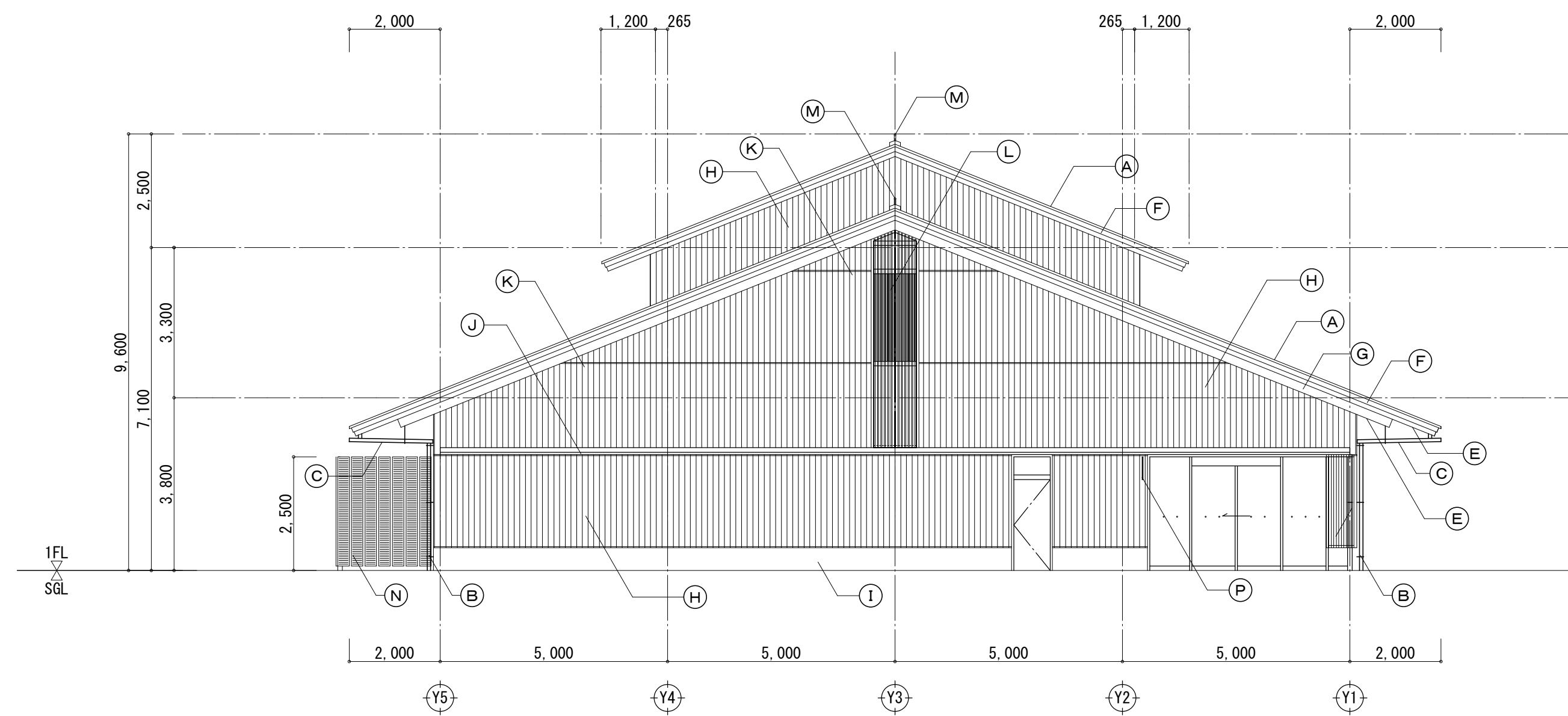

西側立面図

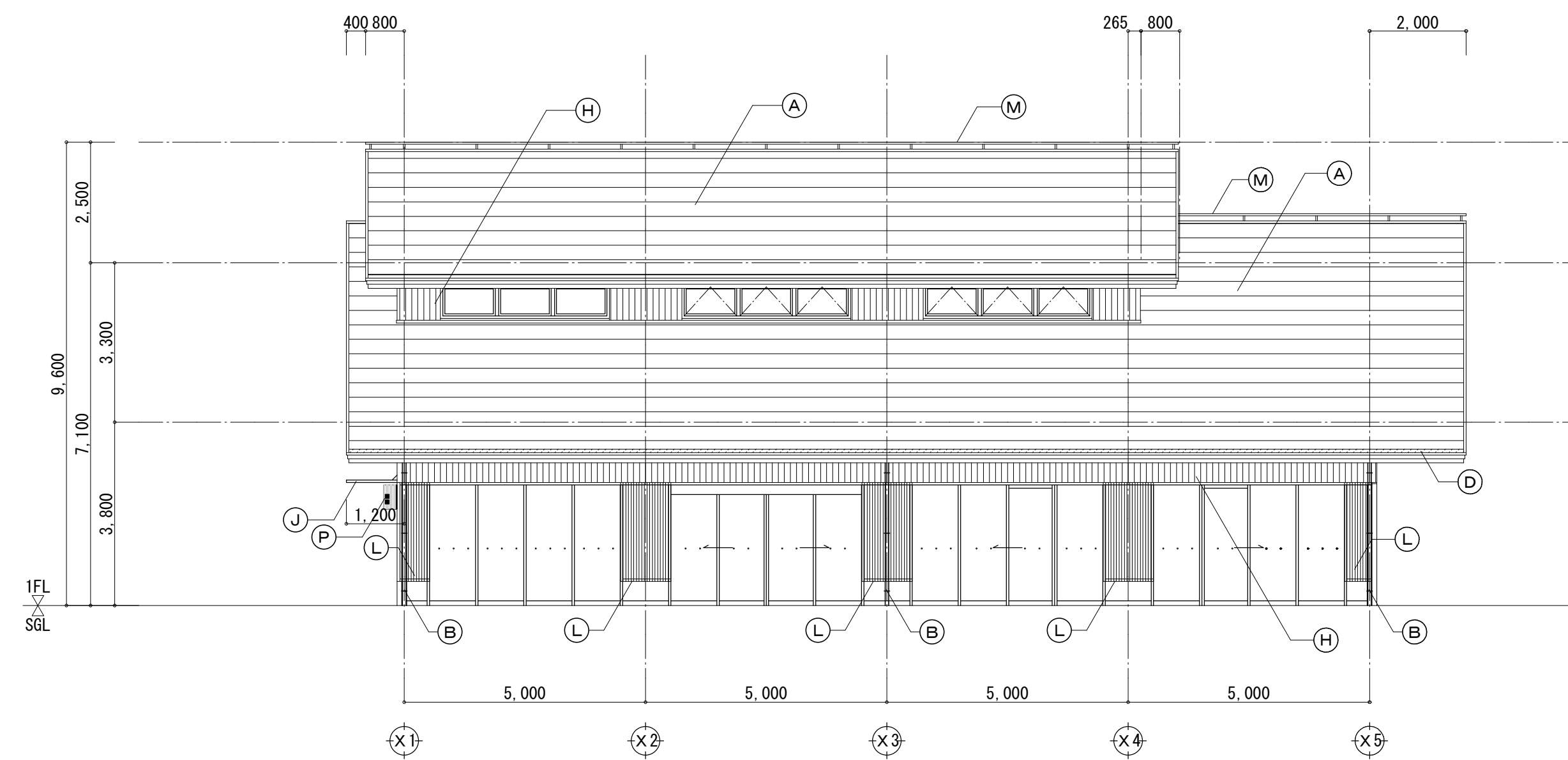

南側立面図

凡例			
(A) 屋根: フッ素ガルバリウム鋼板 t0.45 段葺き(裏貼 発泡ポリエチレンフォーム t2.0) 金属タルキ 亜鉛メッキ 下葺材 ビーズ発泡ポリスチレン板 t25 ゴムアスルーフィングt1.0 野地板 木毛セメント板 t40	(H) 外壁: ALC t100(工場埋設アンカーパネル・非構造部材 A 類対応) 下地 桧(上小節・源平) 羽目板貼り t15(目透かし) 自然塗料塗	(Q) 柱: 溶融亜鉛メッキ リン酸処理仕上	
(B) 縦樋: アルミ製 φ100	(I) 巾木: 杉小巾板 本実化粧型枠RC化粧打放しの上 撥水材塗布	(P) 室名サイン(突出): アルミ複合板 t5 インクジェットシート貼	
(C) 呼び樋: アルミ製 φ150半円型	(J) 庇: アルミ製 既製品 D=1,050 (ALC芯-底先寸法 1,200)	(R) 施設名称サイン: SUS Wチャンネル文字加工 焼付塗装	
(D) 軒樋: ステンレス製内樋 W150, ステンレス製落ち葉除け	(K) 水切: アルミ製		
(E) 軒裏: 合板捨貼 t9下地 杉(上小節・源平) 羽目板貼り t12(目透かし) 自然塗料塗	(L) ルーバー: アルミ製 既製品		
(F) 破風板・鼻隠し: アルミ t2.0 加工	(M) メンテナンスパイプ: ステンレス製		
(G) 幕板: 桧(上小節・源平) 自然塗料塗	(N) 目隠しフェンス: 鉄骨下地(亜鉛メッキ) リン酸処理仕上 有孔鋼板張り(日鉄 ファイニッシュ 同等品) H2,500		

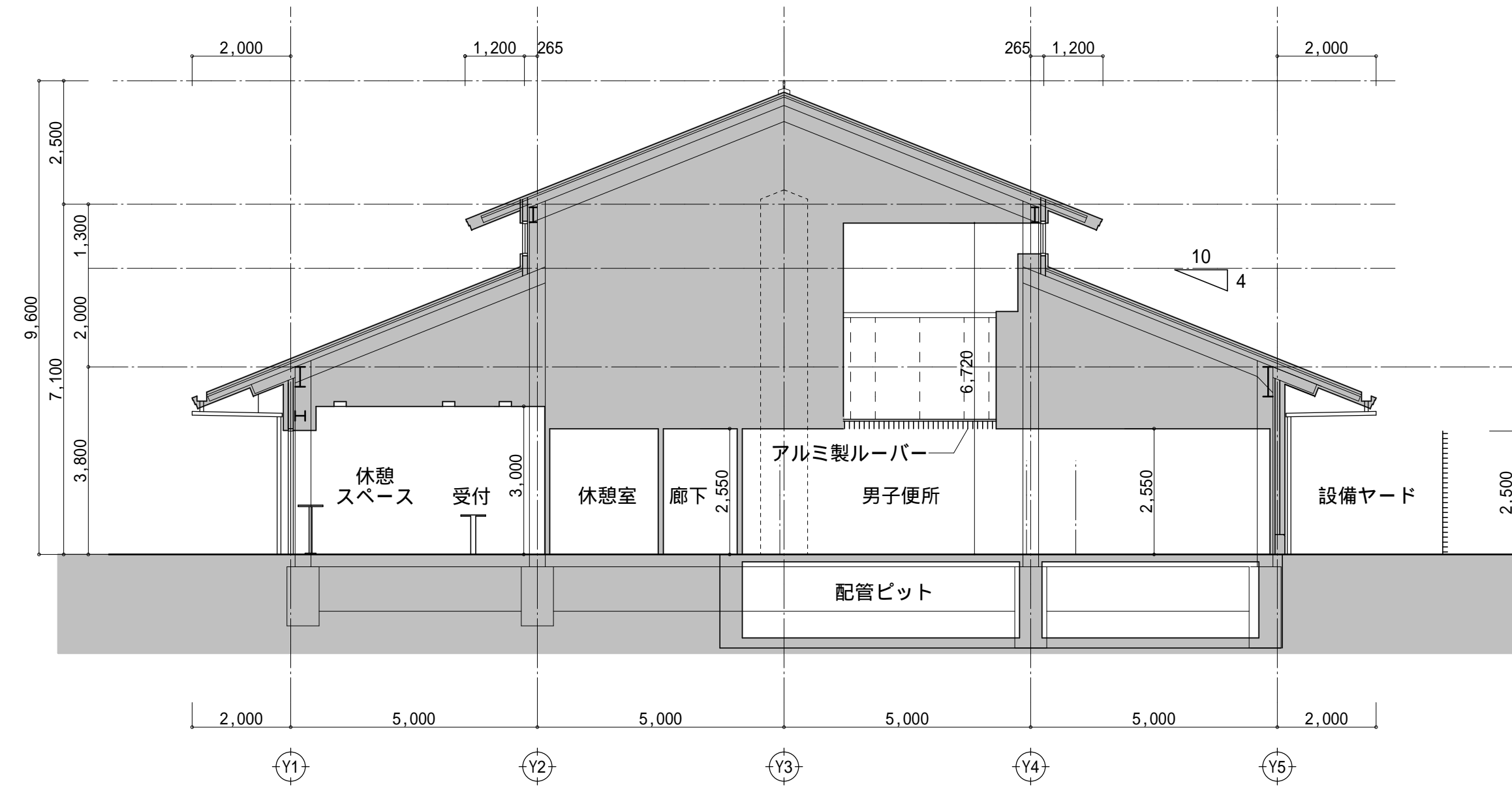

X 方向断面図 1

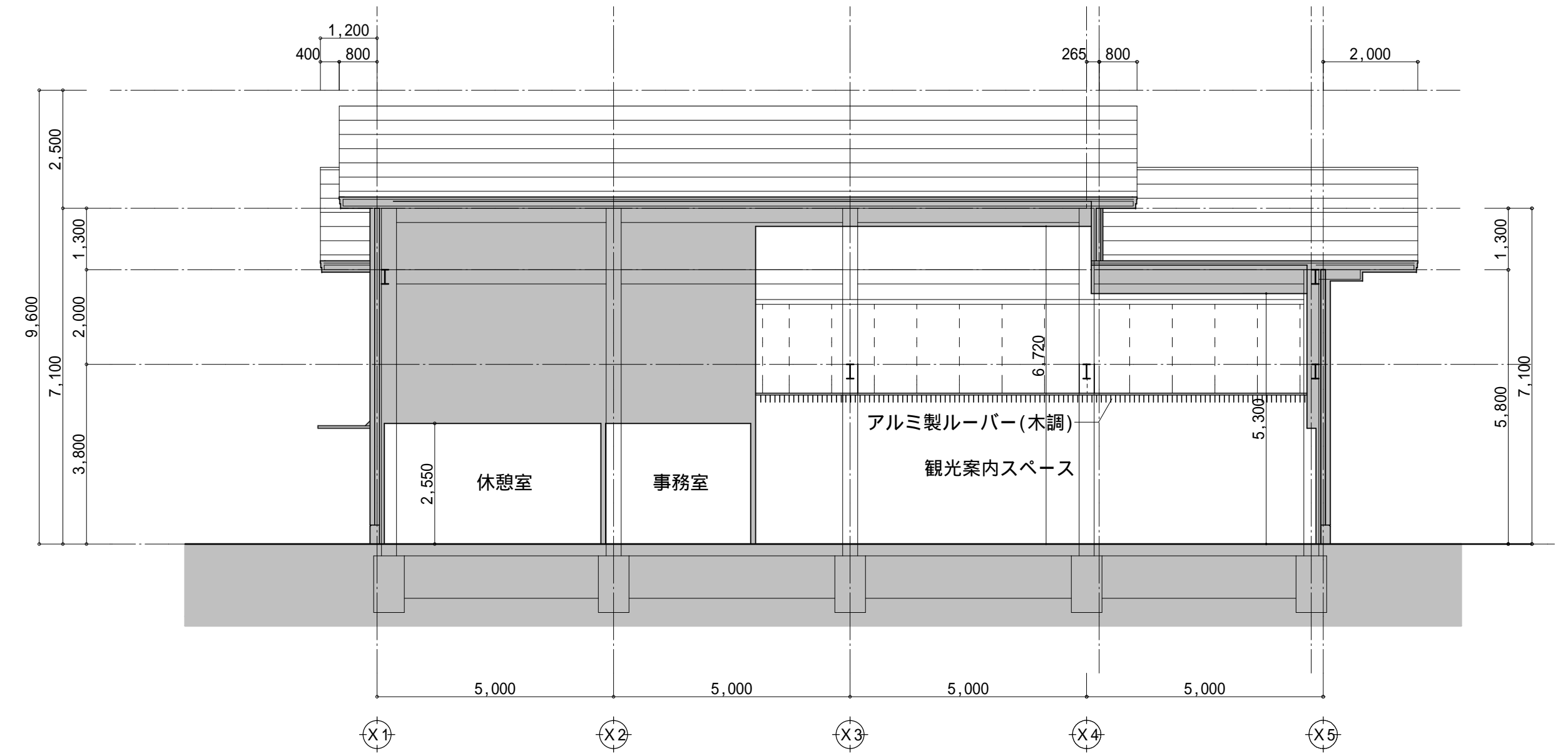

Y 方向断面図

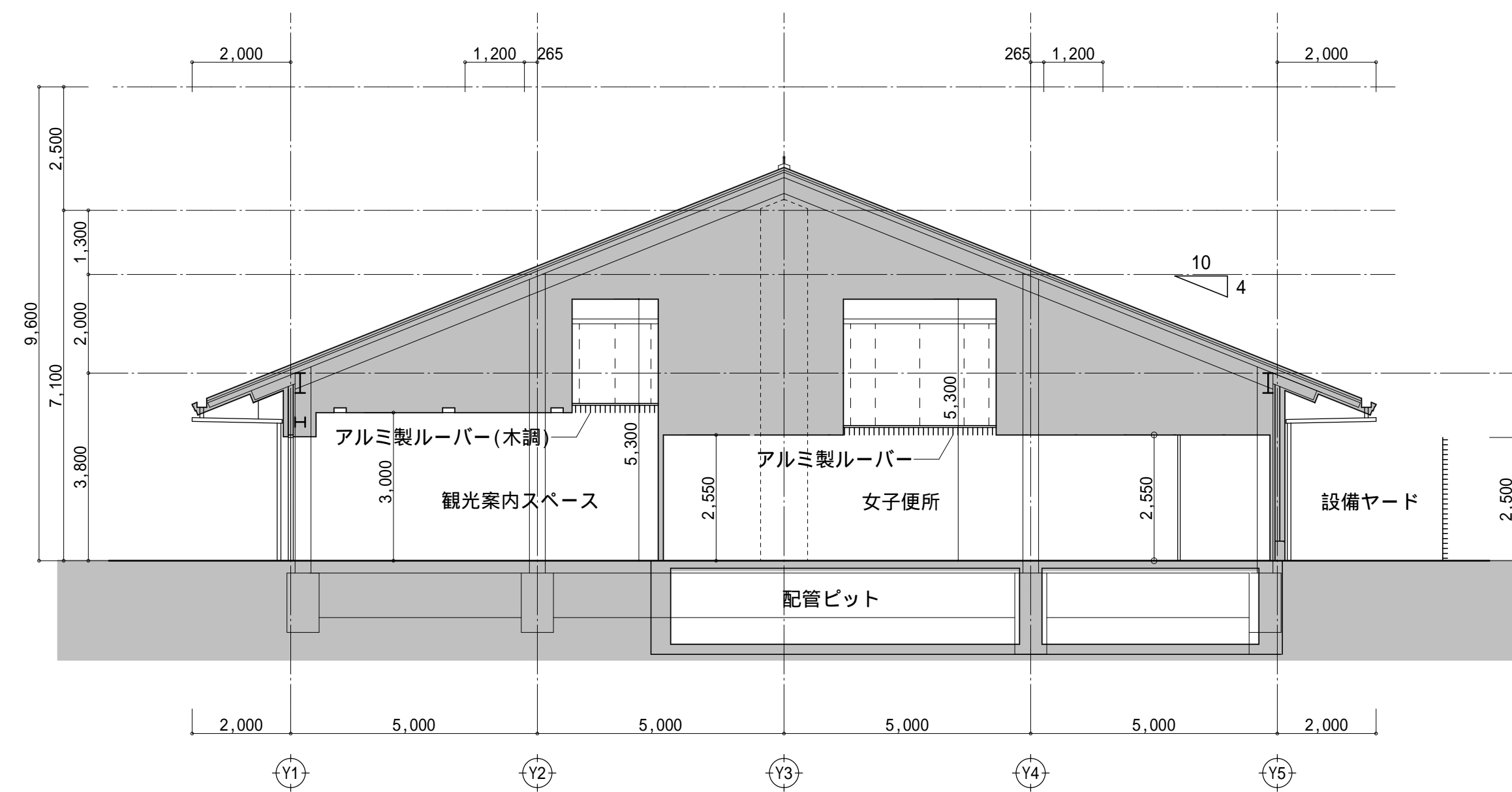

X 方向断面図 2







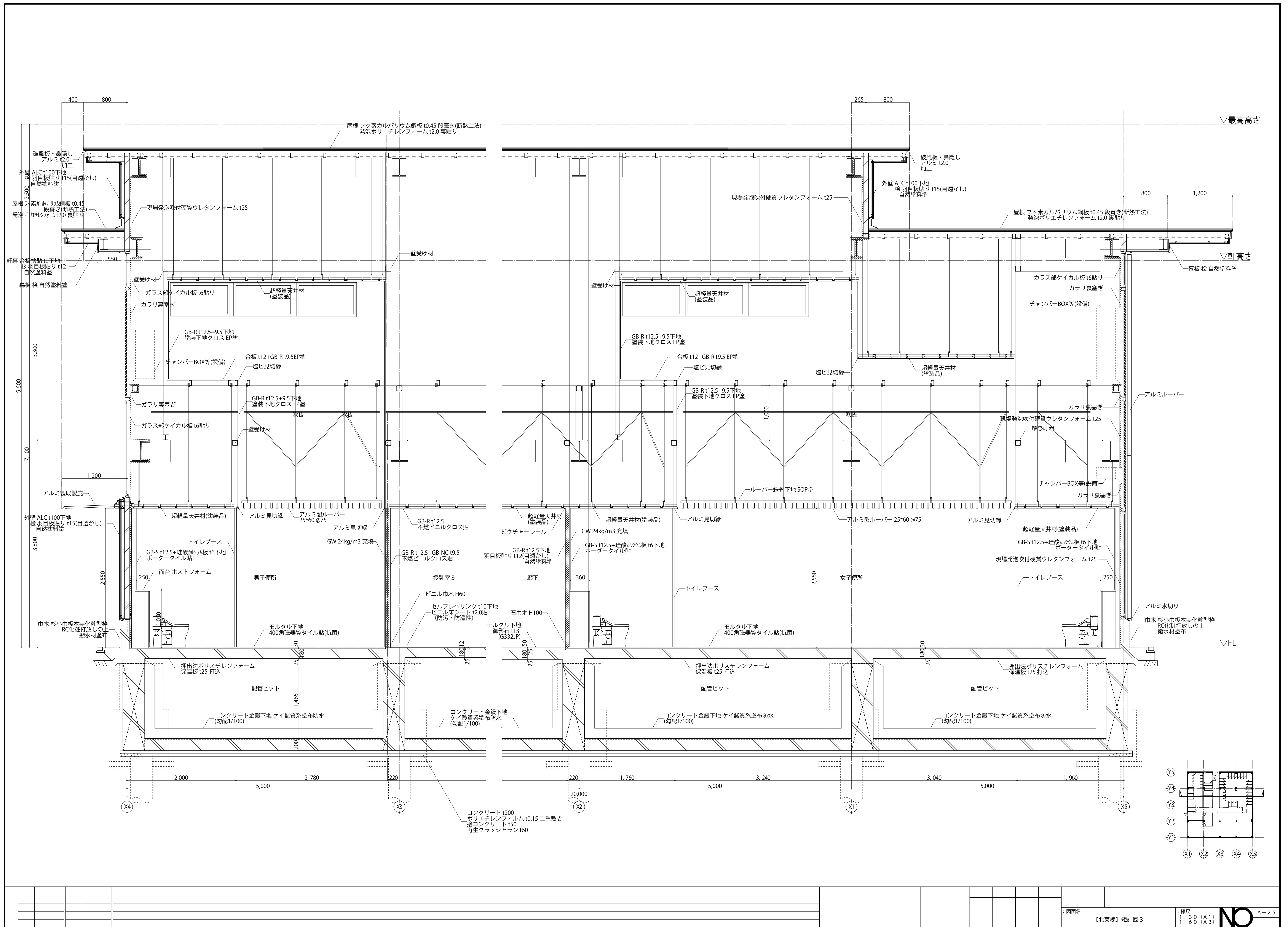

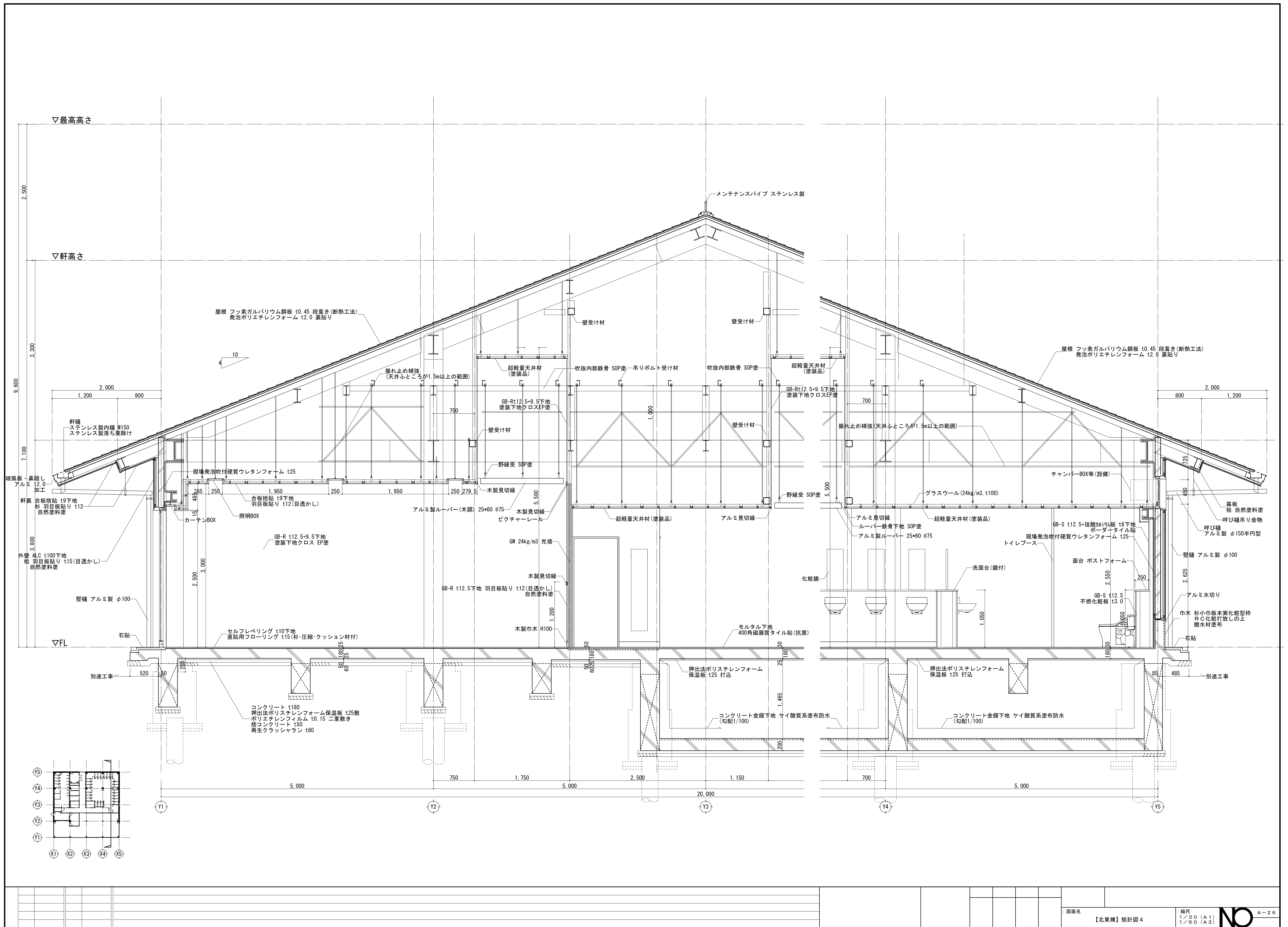

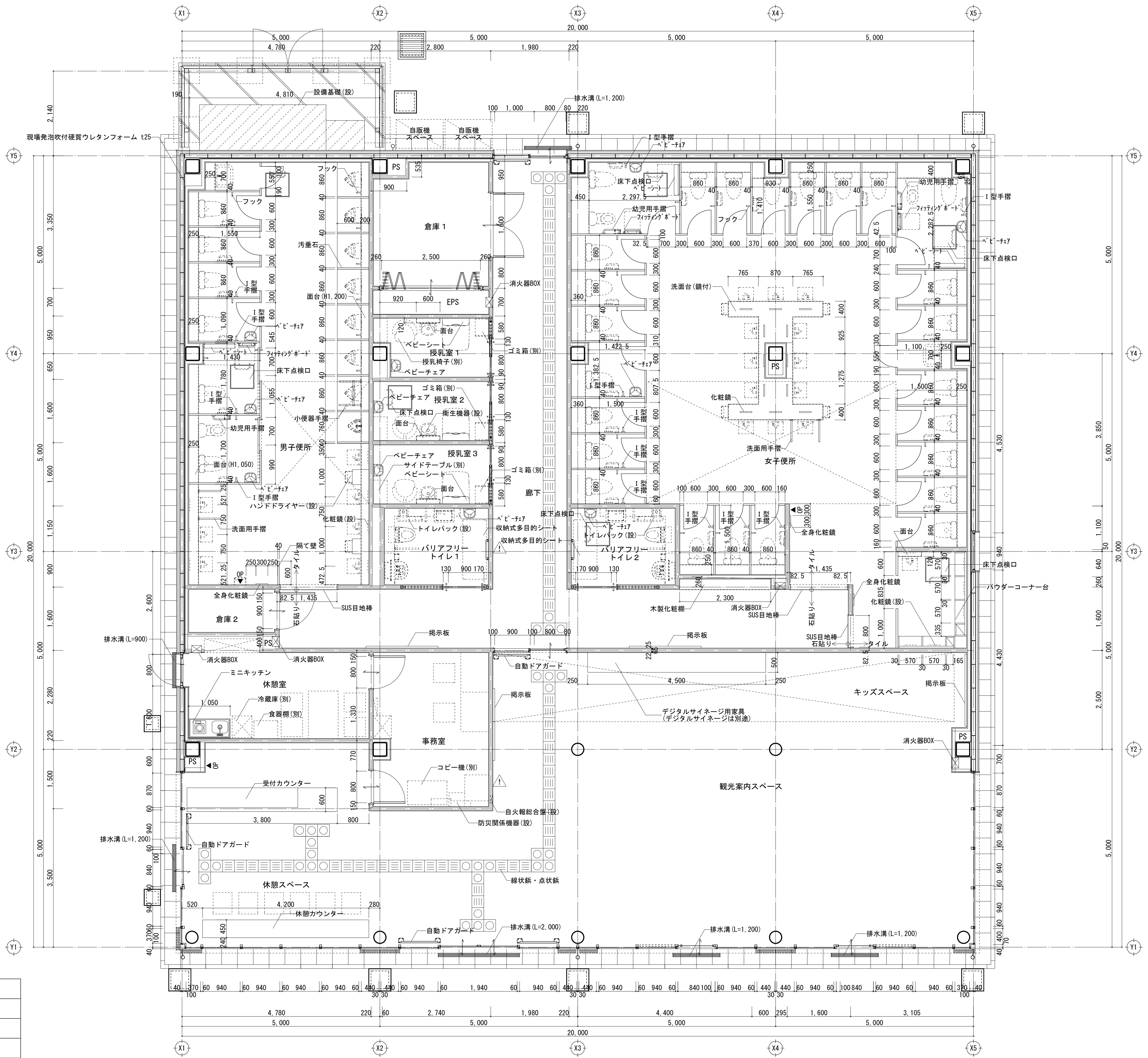
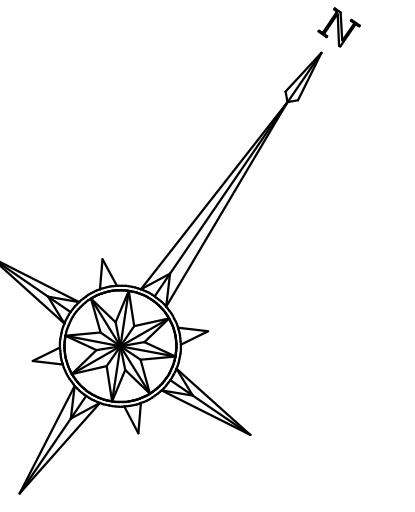

凡例	
	LGS壁
	ALC壁
	注意表示

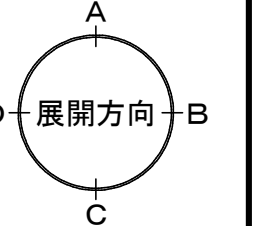

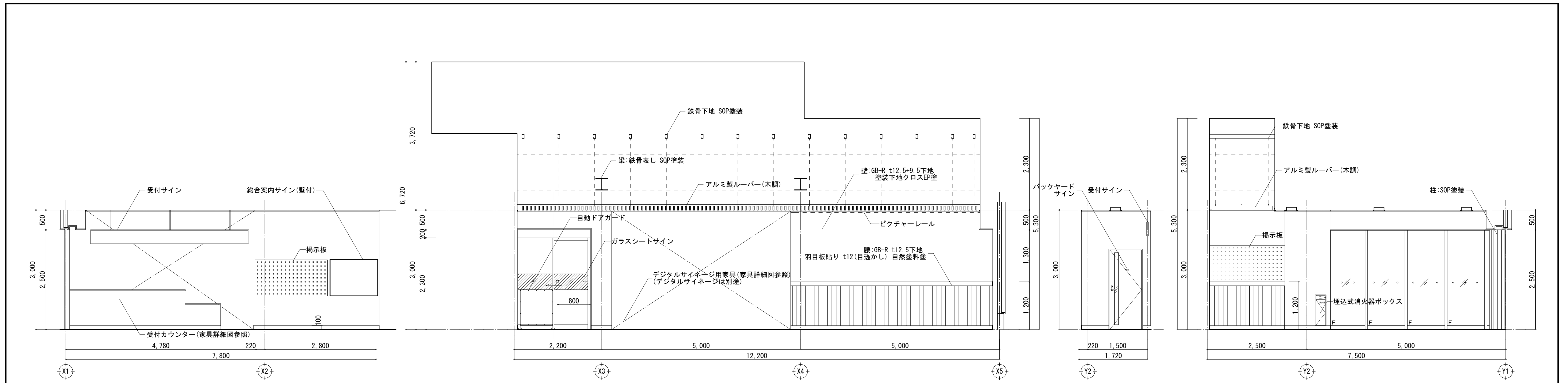

観光案内スペース・キッズスペース・休憩スペース

A面

B面

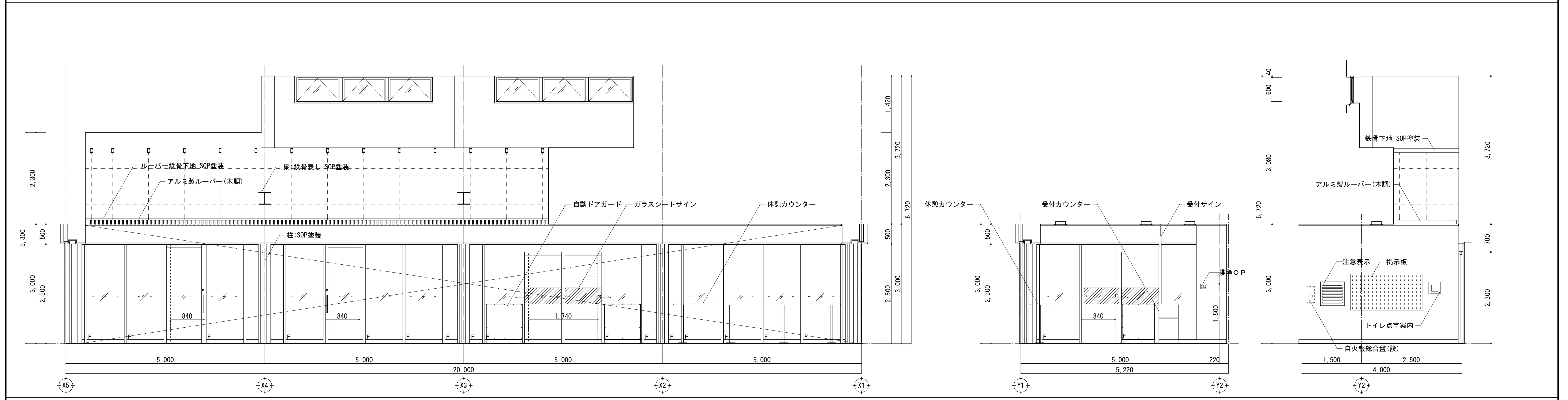

観光案内スペース・キッズスペース・休憩スペース

C面

D面

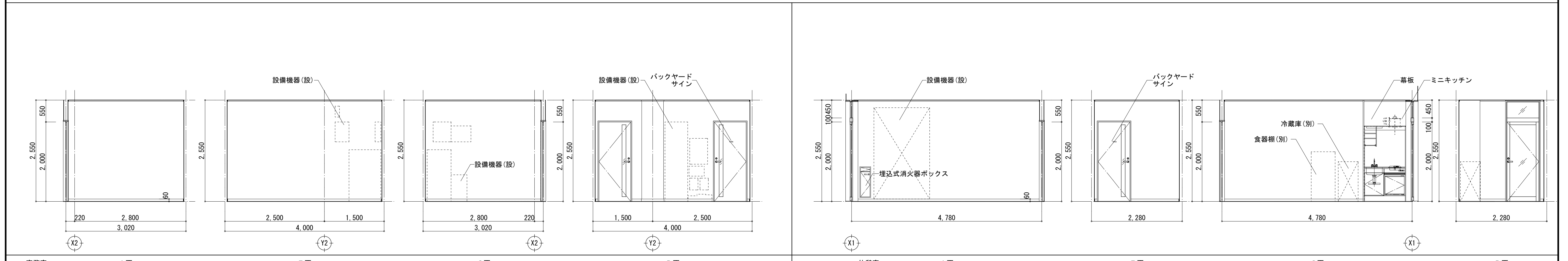

事務室

A面

B面

C面

D面

休憩室

A面

B面

C面

D面

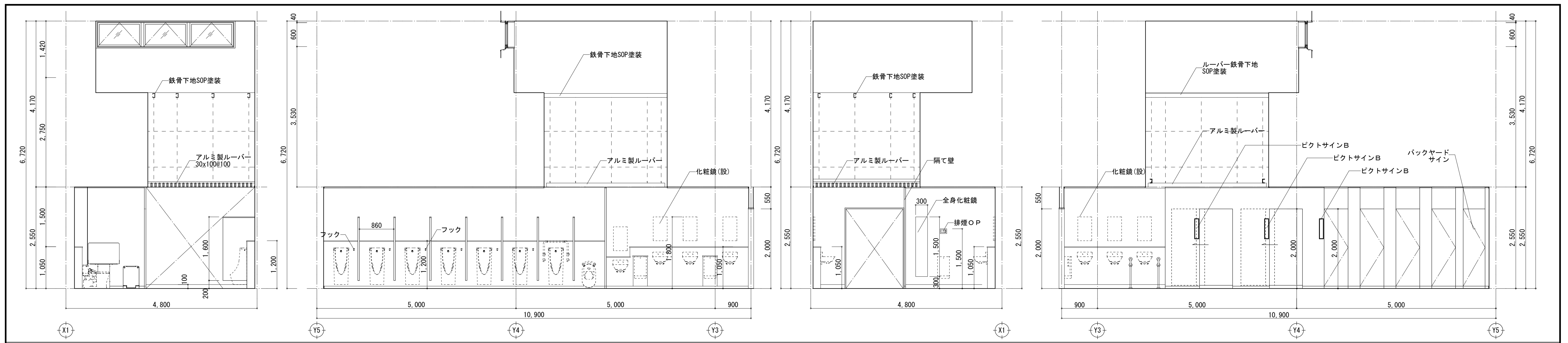

男子便所 A面 B面 C面 D面

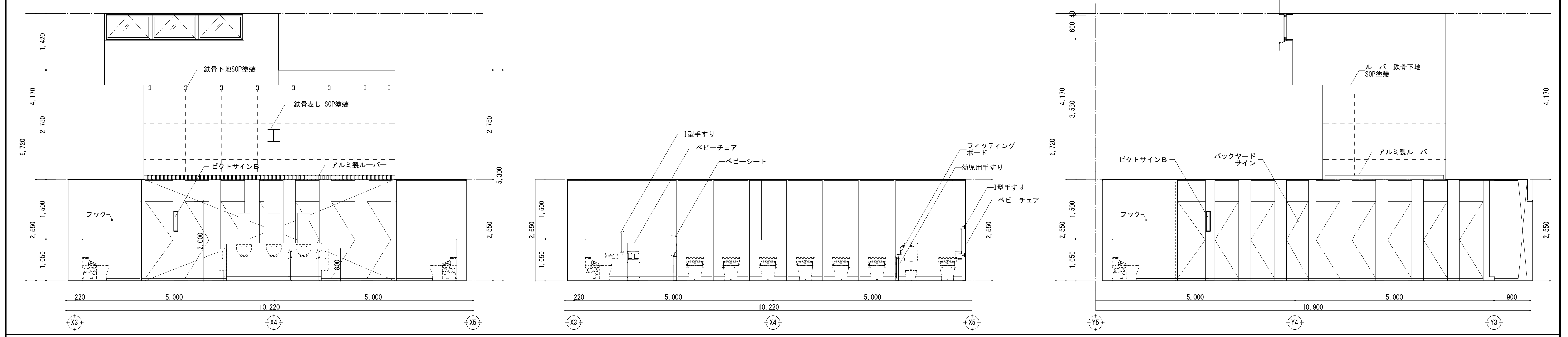

女子便所 A面 B面

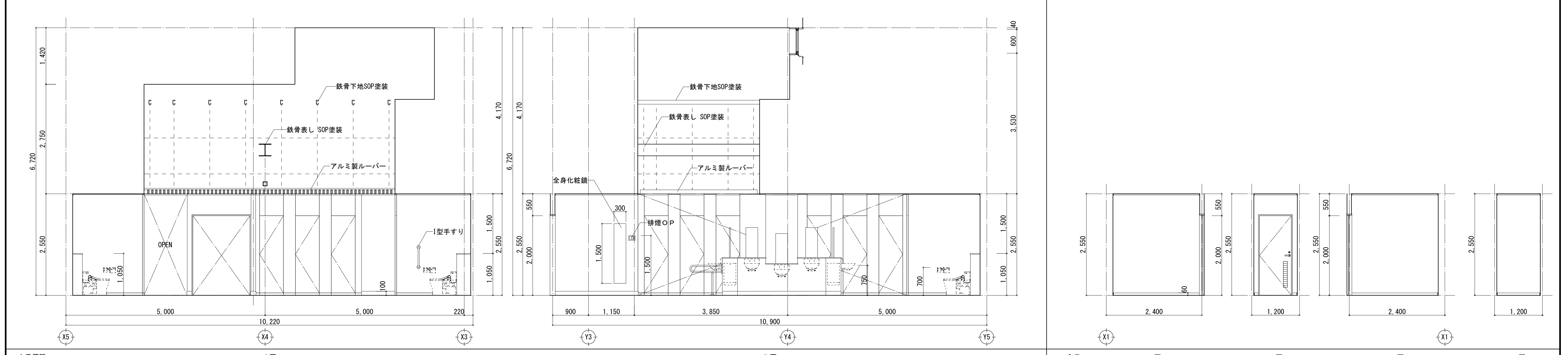

女子便所 C面 D面 倉庫2 A面 B面 C面 D面

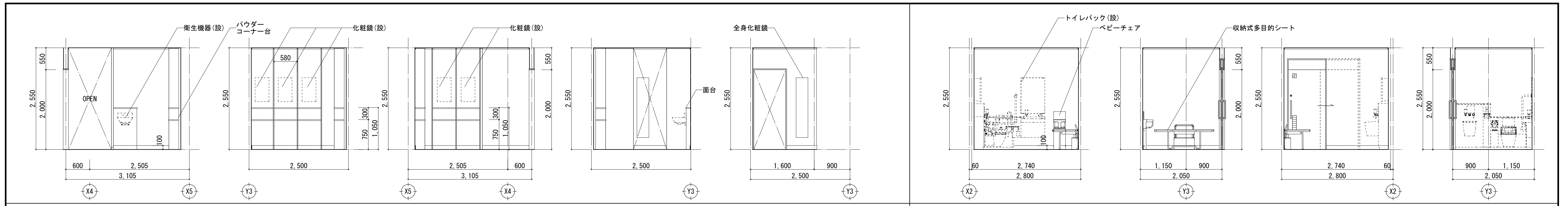

パウダーコーナー A面 B面 C面 D面      バリアフリートイレ1 A面 B面 C面 D面

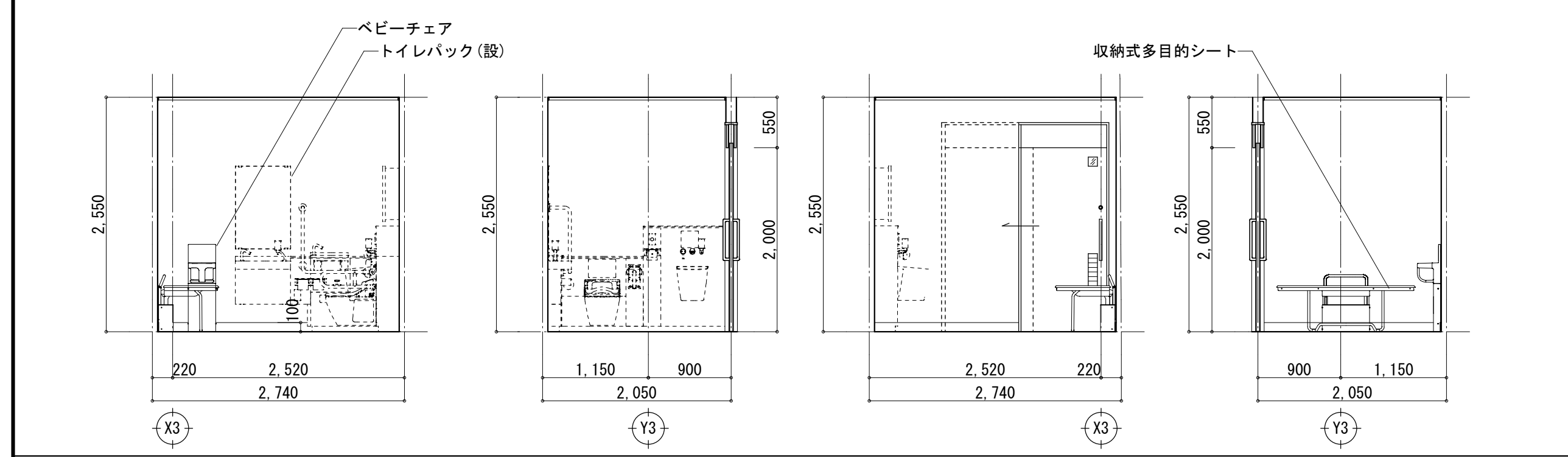

バリアフリートイレ2 A面 B面 C面 D面      授乳室1 A面 B面 C面 D面

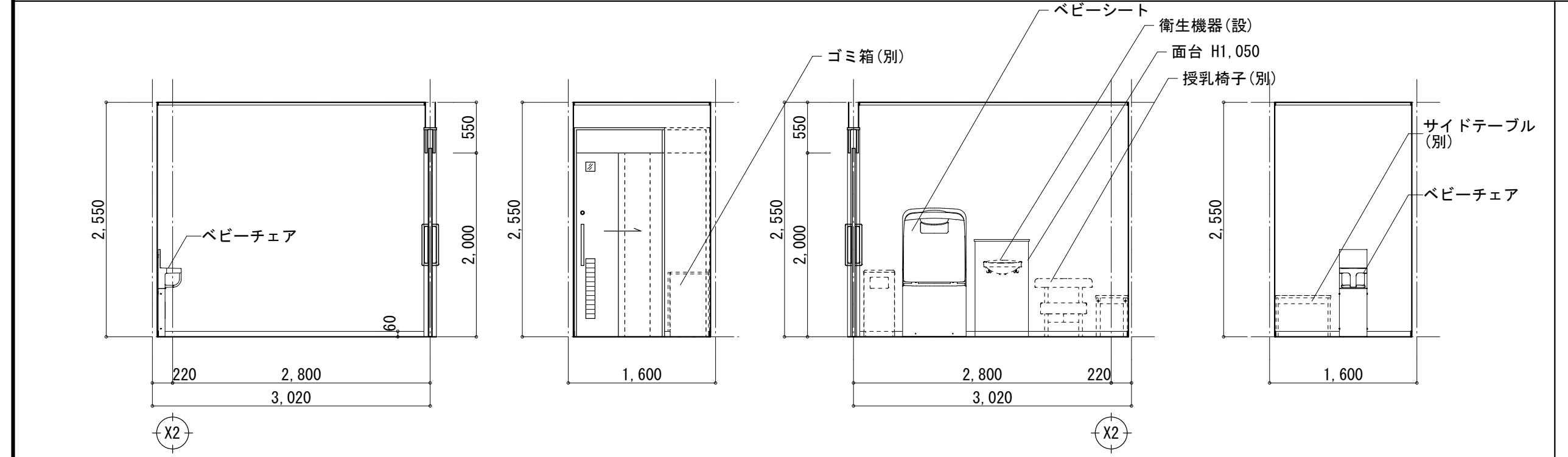

授乳室2~3 A面 B面 C面 D面      倉庫1 A面 B面 C面 D面

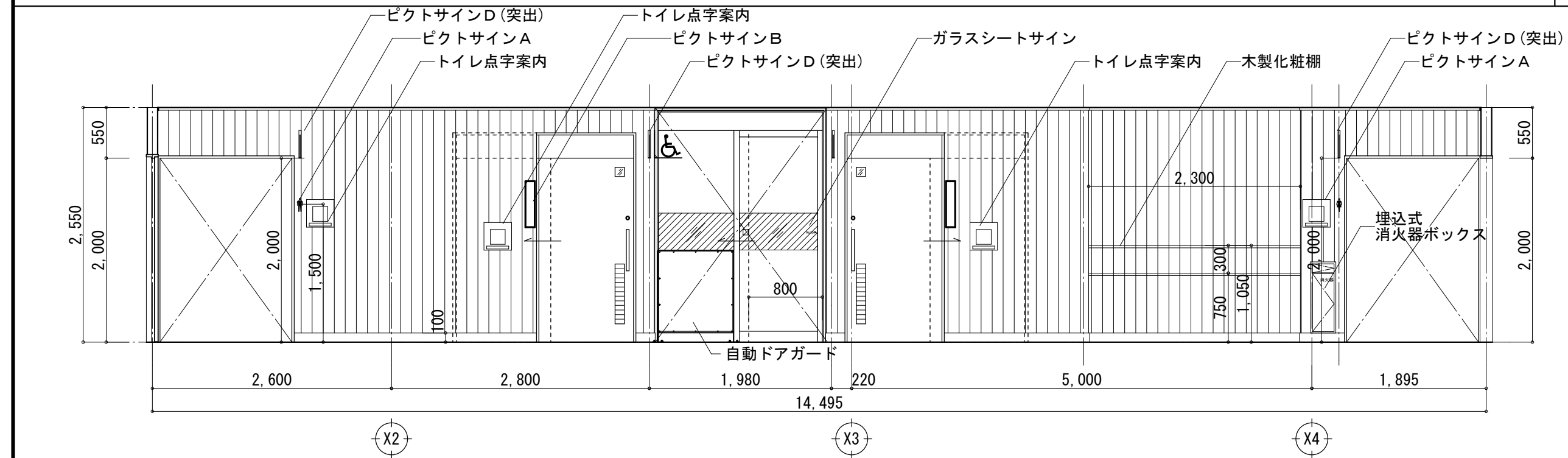

廊下 A面

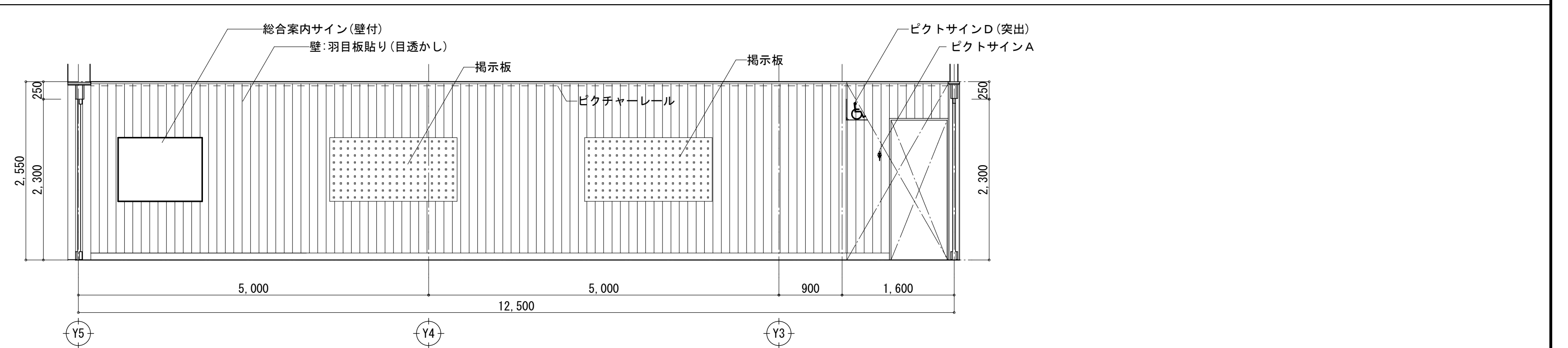

廊下 B面

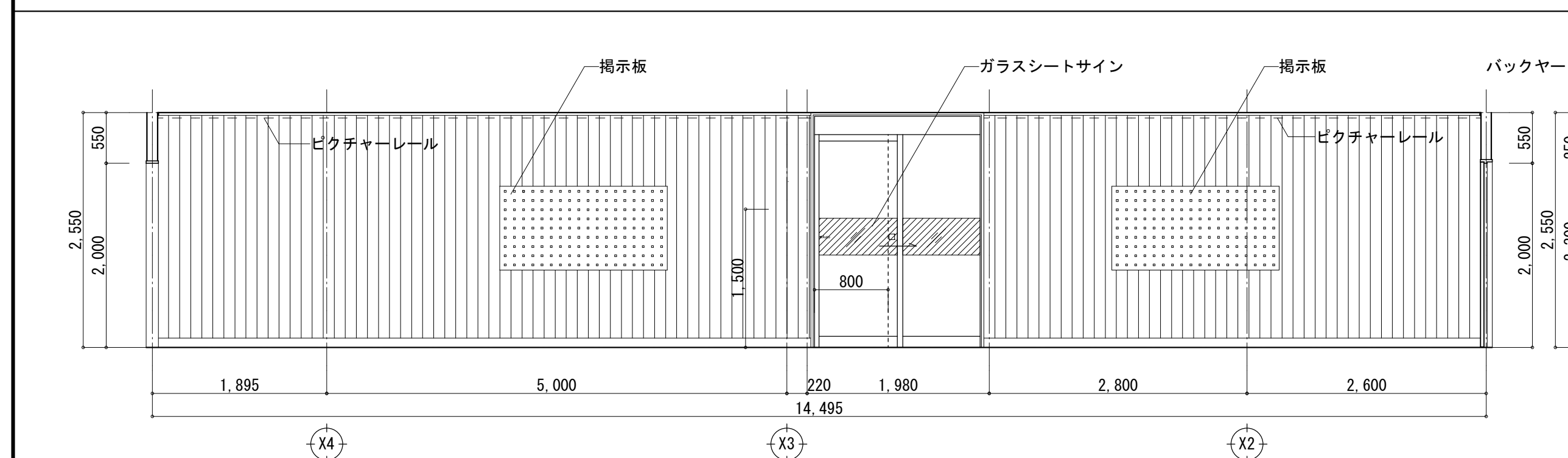

廊下 C面

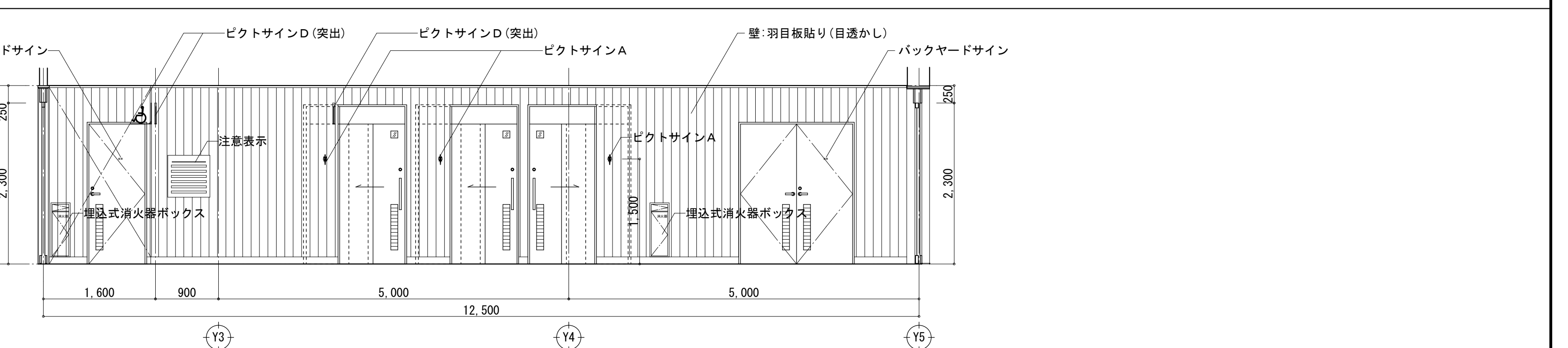

廊下 D面

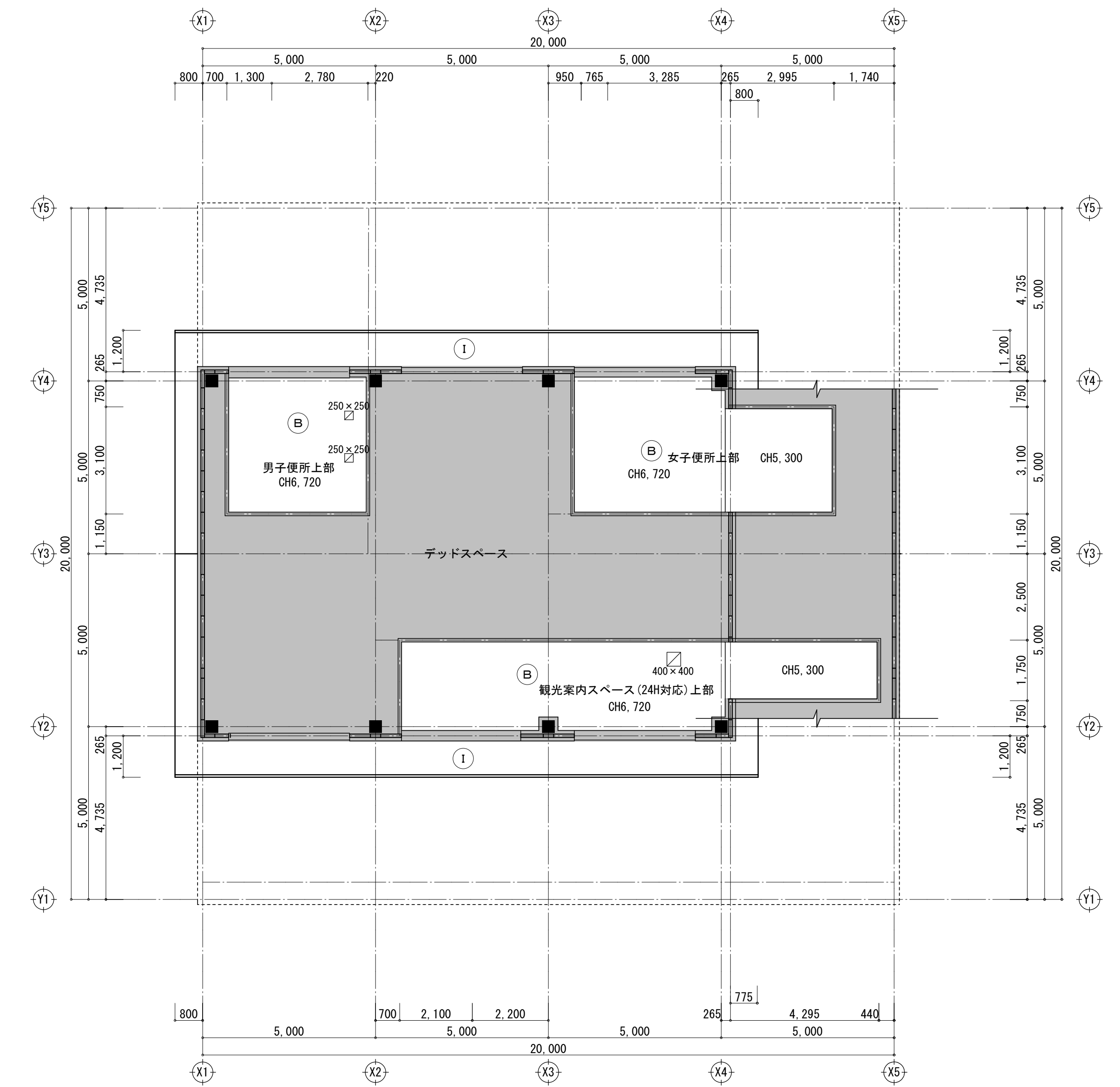
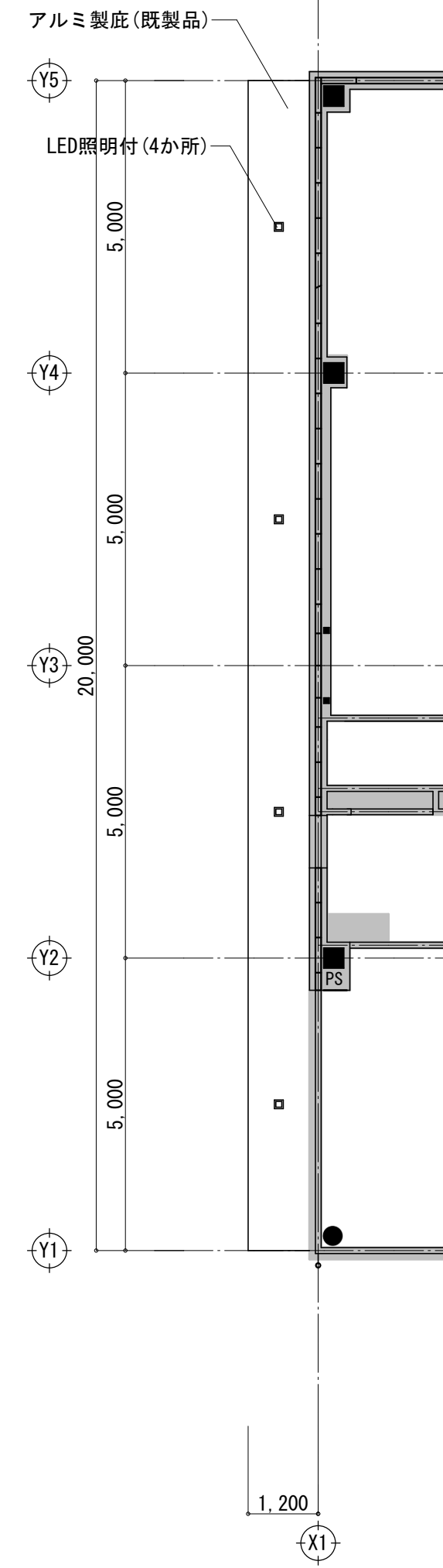
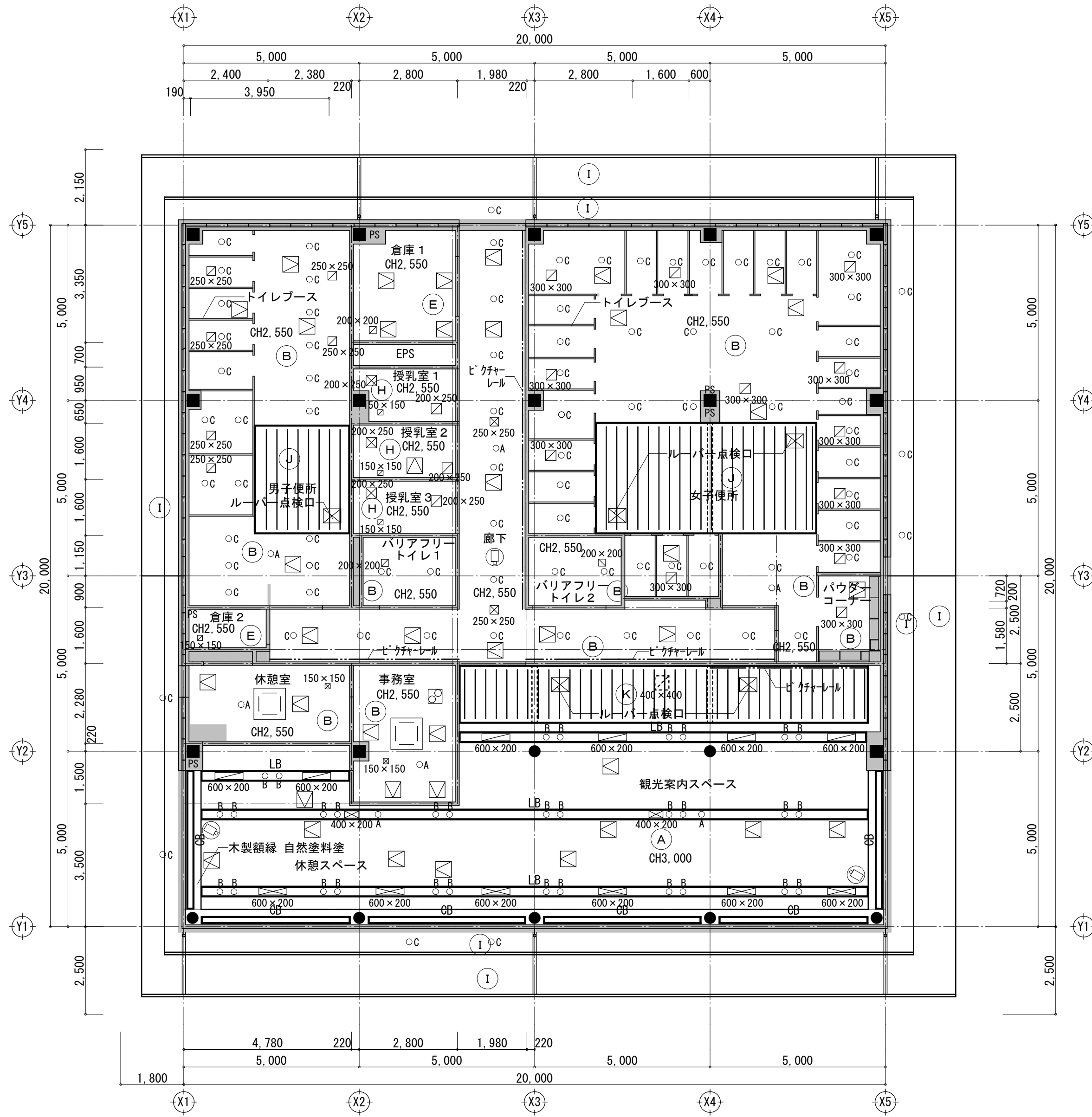
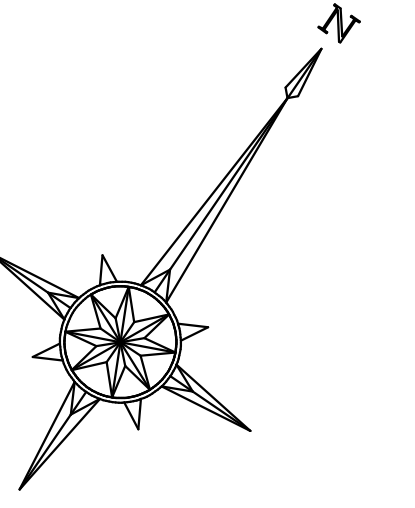

凡例

(A)	LGS + 合板拵貼 t9下地 羽目板貼り t12 自然塗料塗(県産材・目透かし)(内部)	(G)	LGS下地 アルミスバンドレル	CB	カーテンBOX(木製 自然塗料塗)	☰	空調吹出口、吸込み口、給気口、排気口(開口補強サイズは、図示)
(B)	LGS下地 超軽量天井材(塗装品)(設備補強含む)	(H)	LGS下地 GB-R t12.5 不燃ビニルクロス貼り	LB	照明BOX(木製 自然塗料塗)	☒	天井扉(開口補強サイズ300×300)
(C)	LGS下地 GB-R t9.5 素地	(I)	LGS + 合板拵貼 t9下地 羽目板貼り t12 自然塗料塗(県産材・目透かし)(外部)	OA	スピーカー・センサー 開口部φ115	☐	空調室内機(4方向)(開口補強サイズ900×900)
(D)	LGS下地 GB-R t12.5下地 岩綿吸音板 t12(リブ付)	(J)	アルミ製ルーバー天井(アルミ製見切り)	OB	照明器具 開口部φ125	📷	監視カメラ 開口部φ120
(E)	LGS下地 GB-D t9.5	(K)	アルミ製ルーバー(木調)天井(木製見切り 自然塗料塗)	OC	照明器具 開口部φ150	☒	点検口450口(B:超軽量天井材範囲内は点検口パネルとする。)
(F)	LGS下地 GB-R t9.5 ケイカル板 t6.0 EP塗装	(L)	LGS下地 GB-S t12.5 化粧ケイカル板(目透かし)		※ BOX内は開口部加工とする	600☐	点検口600口









